

BeL'M

Fabricant français de portes d'entrée

NOS PORTES D'ENTRÉE
2018 - 2019

Plus de 230
modèles de portes,



un pour
chaque
histoire,



et forcément
un pour la
vôtre.

Et au milieu

IL Y AURA TOUJOURS BEL'M

Entre vos instants de vie à l'intérieur et ceux à la découverte du monde extérieur, Bel'M sera toujours à vos côtés. Nos portes d'entrée, marquises et luminaires vous assurent sécurité, confort et esthétisme. Vous bénéficiez enfin d'une entrée accueillante qui donne de l'allure à votre maison et met en valeur votre patrimoine.

ALUMINIUM	P. 10
MIXTE (BOIS / ALUMINIUM)	P. 52
BOIS	P. 68
ACIER	P. 94
LUMINAIRES & MARQUISE	P. 120
ACCESSOIRES & OPTIONS	P. 124
INDEX	P. 132

Catalogue augmenté

Photographiez ou scannez le QR code et retrouvez sur votre tablette ou sur votre smartphone un contenu augmenté et interactif : zooms, vidéos, portes dans d'autres ambiances et autres couleurs, fiches techniques détaillées, visualisations 3D, accès au simulateur Bel'M...



POUR FAIRE LES BONS CHOIX DANS NOTRE GAMME

Retrouvez les conceptions de nos gammes : Alu p.50, Mixte p.66, Bois p.92 et Acier p.116

Ud=0,89

Indice d'isolation thermique*. Ud calculé selon NF EN 14351-1 dans les dimensions d'une porte 1 vantail.



Réalisable en plein cintre ou cintre surbaissé, anse de panier, ogive.



Porte d'entrée livrée avec barillet signé Bel'M avec 5 clés et carte de réapprovisionnement.



Serrure 5 points, dont 2 crochets.



Option serrure motorisée disponible.



Options sécurité CR2 disponibles.

Design Bel'M esthétique coordonnée.



Portail **KOSTUM**



Porte de garage



Budget en standard 2150 x 900, sans option, hors taxes et hors pose.

€ : < 1600€

€€ : 1600 à 2100€

€€€ : 2100 à 3100€

€€€€ : 3100 à 4100€

€€€€€ : > à 4100€

* Les performances thermiques (Ud) sont données à titre indicatif et sont susceptibles de varier légèrement. Consulter belm.fr pour nos dernières mises à jour.

Bel'M

C'EST UN ÉTAT D'ESPRIT

Quand vous choisissez Bel'M, vous ne choisissez pas seulement une porte d'entrée, vous faites aussi le choix d'une marque qui défend des valeurs fortes, qui garantit un savoir-faire de grande qualité, qui prône l'amour du métier et la satisfaction de ceux qui utilisent chaque jour nos produits : **VOUS**

Fabricant
français depuis
30 ans



Sur-mesure
et valorisation
du **patrimoine**





Sécurité,
sérénité,
usage simplifié



Esthétique
unique
et **design**
intemporel

Engagement
responsable

Matières, couleurs, design...

VOUS ÊTES UNIQUE, VOTRE PORTE AUSSI

Faites votre choix de modèle de porte d'entrée selon :

- L'esthétique : classique ou contemporaine
- La matière : Aluminium, Acier, Bois ou Mixte avec leurs performances et garanties*

- Le besoin ou non de lumière, avec ou sans grille
- Les particularités architecturales
- Et surtout, la couleur !

ALUMINIUM

Extérieur

25 COLORIS STANDARD

EN STANDARD : intérieur en blanc 9016



MIXTE (Bois / Aluminium)

Face intérieure Bois

11 FINITIONS

Pour l'ensemble des portes Mixtes :



Face extérieure Aluminium

NUANCIER ALUMINIUM

- + 25 couleurs standard,
- + en option, un choix illimité de couleurs

* Disponible uniquement sur les portes Alinéa et Phosphore Mixte à lames p.65



Précaution : la couleur de votre porte influence directement la température de sa surface et de ses accessoires (barre de tirage...). Les teintes foncées absorbent la chaleur ; en cas d'exposition directe au soleil, la porte peut atteindre des températures élevées pouvant provoquer des brûlures.
* Garanties à retrouver : Alu p.50, Mixte p.66, Bois p.92, et Acier p.116, ainsi que p.134.

Option couleur illimitée

Peu importe la gamme de porte que vous choisissez, nous aurons toujours la couleur dont vous rêvez.



BOIS

Face extérieure et intérieure

13 FINITIONS

Pour portes Bois 60+ et Bois 100 :



Pour portes Bois 60, Bois 60+ et Bois 80 :

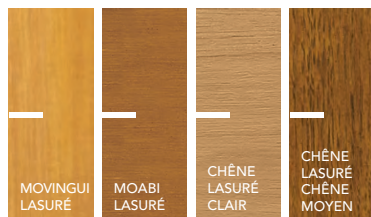

Sur toutes les portes Bois :



En option, un choix illimité de couleurs**

+ 100 % personnalisable extérieur / intérieur

** Hors teintes foncées (RAL 8022, 9004, 9005, 9011, 9017) et métallisées (RAL 1026, 9006, 6007, 9007, 2005, 2007, 3024, 3026)

Option face intérieure uniquement

5 FINITIONS MEUBLANTES UNIQUEMENT

en ton chêne



Découvrez les finitions de la gamme Bois 50 en p.73

ACIER

18 COLORIS DISPONIBLES

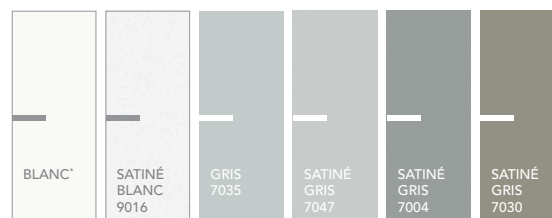

En option, un choix illimité de couleurs***

+ 100 % personnalisable extérieur / intérieur

* Uniquement pour Acier 48 - *** Nous consulter



Nos portes vous facilitent la vie

LA DOMOTIQUE



Profitez du confort et de la sécurité des portes Bel'M avec les serrures motorisées* et connectées à votre maison et à votre smartphone**. L'option est discrète et sans concession sur l'esthétique de votre porte. Même à distance, vous pouvez vérifier si votre porte est bien verrouillée et piloter son déverrouillage.

Simple, esthétique, connectée, sécurisée, découvrez en vidéo les 6 packs de commandes qui correspondent le mieux à votre usage.

Plus de détails en p.126 et 127.

Découvrez ici
la serrure motorisée
et connectée
en vidéo :



OUVERTURE DEVANT LA PORTE



Bras chargés



Sans clé



Multi-ouvertures

OUVERTURE À DISTANCE



Livraison, entretien
de maison, travaux, etc.



Famille, enfants, amis



Location saisonnière



Déverrouillage et
contrôle à distance

* Portes Bel'M option serrure motorisée disponible sur les gammes Alu 80 (sauf Oxygène) et Bois 100

** Avec les box Tydom de Delta Dore ou TaHoma de Somfy

Nos portes vous protègent

LA SÉCURITÉ CR2



Les premières minutes sont déterminantes pour décourager une tentative d'effraction par un cambrioleur. Bel'M augmente la sécurité de certaines portes par une conception renforcée partout où cela est nécessaire.

Les gammes Alu 80 et Acier permettent d'atteindre une résistance à l'effraction de Niveau 2, validée par des essais normalisés en laboratoire. Ils sont réalisés par l'IFT de Rosenheim en Allemagne, organisme certifié indépendant, selon la norme européenne EN1627. Profitez de la sérénité d'une porte équipée du Pack sécurité CR2.

Plus de détails sur la conception et les options de sécurité en p.128 et 129.



Multiples renforts sur une porte Alu 80 dans les ouvrants et dormants (serrures de sécurité multipoints et rosace de barillet inox).



Outils normalisés pour les essais de résistance à l'effraction.

L'ALUMINIUM

Une belle entrée en matière

100 % recyclable, très facile à entretenir, extrêmement résistant: l'Aluminium cumule beaucoup d'avantages.

Performances acoustiques et thermiques accrues, étanchéité maximale et palette de couleurs illimitées, les portes en Aluminium Bel'M sont également garanties 10 ans. De quoi vous faire craquer pour une belle entrée en matière... l'Aluminium signé Bel'M!





GRIS 7030 ▼



VUE INTÉRIEURE
MONOCOLORATION EN OPTION ▼



DUNE

Hauteur réalisable : 1700 à 2500

Largeur réalisable : 800 à 1200



Ud=0,89 ALU 80 🔒 🔑 🏠 €€€

Lignes et reliefs subtils avec effet de matière.
Décors texturés, quel que soit
le choix de la couleur de la porte.



Chaque modèle de porte est associé à une conception Alu 60, Alu 70 ou Alu 80. Faites le bon choix !

ALU 60	Épaisseur 60 mm au meilleur prix avec les atouts de résistance de l'Aluminium.	
	<ul style="list-style-type: none"> • Périmètre dimensionnel jusqu'à : <ul style="list-style-type: none"> - Hauteur : 2250 mm - Largeur : 1000 mm • Hautes performances thermiques 	
ALU 70	Épaisseur 70 mm, un maximum de luminosité pour une solution plus sécurisée qu'une porte fenêtre.	
ALU 80	Épaisseur de 80 mm aux capacités et performances renforcées.	
	<ul style="list-style-type: none"> • Périmètre dimensionnel élargi : <ul style="list-style-type: none"> - Hauteur maximum 2500 mm, pour une largeur allant jusqu'à 1000 mm - Hauteur maximum 2350 mm, pour une largeur de 1001 à 1200 mm • Très hautes performances thermiques • Très hautes performances acoustiques • Possibilité d'intégrer de la domotique avec une serrure motorisée • Possibilité de choisir le Pack sécurité renforcée certifié CR2 	   

Retrouvez les détails techniques de ces conceptions p.51



Hier je les promenais en poussette, aujourd'hui elles font leurs ados, et demain... elles claqueront la porte pour ouvrir celle de leur propre maison.





Azur, porte vitrée,
avec serrure motorisée
et pack mains libres



GRIS 2900 ▼

VUE INTÉRIEURE
MONOCOLORATION
EN OPTION ▼

AZUR

Hauteur réalisable : 1880 à 2500

Largeur réalisable : 650 à 1200

Ud=0,94 ALU 80 🔒 🔧 🔑 🏠 €€€€



GRIS 2400 ▼

VUE INTÉRIEURE
MONOCOLORATION EN OPTION ▼

PURE

Hauteur réalisable : 1880 à 2500

Largeur réalisable : 650 à 1200

Ud=0,89 ALU 80 🔒 🔧 🔑 🏠 €€€€



Lignes épurées avec barre de tirage intégrée
dans la porte. Déclinaison pleine et vitrée.
Fixation de la barre de tirage invisible à l'intérieur.

NOIR 2100 ▼



VUE INTÉRIEURE ▼



Un décor extérieur géométrique créé avec la superposition de 2 tôles Aluminium, l'une en Gris Déco Bel'M et l'autre de la couleur de votre choix.



Décor repris sur le vitrage avant du luminaire **Brick**, avec un effet sablé.

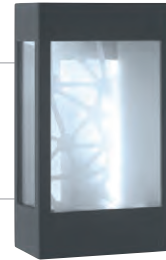

Marquise éclairante **Zénith 1300** en couleur coordonnée noir 2100.

TOPAZE

Hauteur réalisable : 1940 à 2350
Largeur réalisable : 650 à 1100

Ud=0,89 ALU 80  €€€ 

TOPAZE
Couleur noir 2100





ORIGAMI

H 3050 ouvrant 2400 + imposte 650
L 1800 : fixe 350 + ouvrant 1000 + fixe 350
Couleur bronze
Luminaires **Hugy** à retrouver p.120

BRONZE ▼



VUE INTÉRIEURE ▼

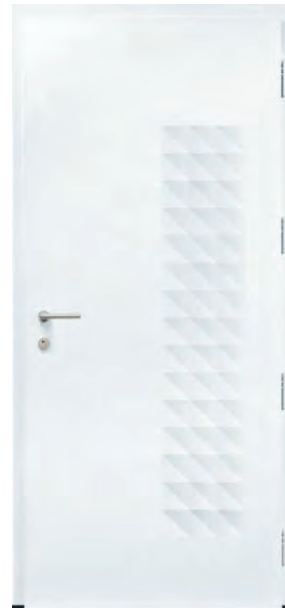

ORIGAMI

Hauteur réalisable : 1800 à 2500
Largeur réalisable : 650 à 1200

Ud=0,89 ALU 80 €€€

Embouti subtil à effets, apportant un jeu de lumière donnant caractère et modernité à la porte.

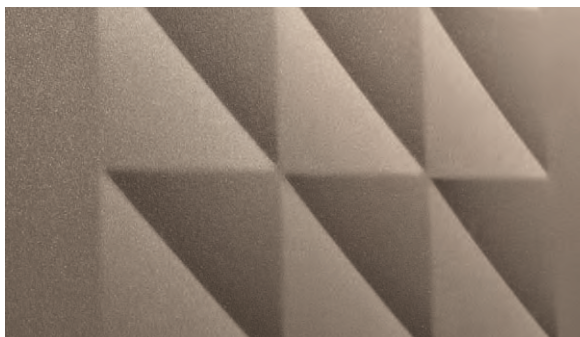

GRIS 7016 ▼



Décor et barre de tirage finition inox

OXYGÈNE

Hauteur réalisable : 1800 à 2350
Largeur réalisable : 650 à 1200

Ud=0,89 ALU 80 €€€€

CATALOGUE AUGMENTÉ :

Photographiez ou flashez et découvrez un contenu augmenté sur la porte Oxygène en vidéo.





ZEN
 Porte de garage Zen (Novoferm Habitat)
 + portail de clôture Zen (Kostum)
 Couleur noir 2100

ZEN + SEMI-FIXE ZEN NOIR 2100
 L 1400 : 900 + 500 ▼

**UN BEAU TRIO
 POUR UNE FAÇADE
 HARMONIEUSÉ.**

ESTHÉTIQUE COORDONNÉE Design **BeL'M**



par **BeL'M**



par **NOVOFERM HABITAT**



par **KOSTUM**

Les portes de garage Novoferm et les portails de clôture Kostum sont inspirés du design de la porte d'entrée BeL'M pour une coordination esthétique extérieure.



ZEN
 Hauteur réalisable : 1700 à 2350
 Largeur réalisable : 650 à 1200

Ud=0,89 ALU 80 🔒 ⚙️ 🏠 €€€ 🚗 🚚

ALINÉA + SEMI-FIXE ALINÉA NOIR 2100
L 1400 : 900 + 500 ▼

Baguette Gris Déco Bel'M



VUE INTÉRIEURE
BICOLORATION EN STANDARD ▼



Décors usinés en standard
ou baguettes relief en option

ALINÉA

Hauteur réalisable : 1700 à 2350

Largeur réalisable : 760 à 1200

Ud=0,89 ALU 80

LE + Bel'M

Si vous souhaitez l'esthétique de cette porte Alinéa, mais que votre maçonnerie est cintrée, retrouvez-la p.64, au chapitre portes Mixte.

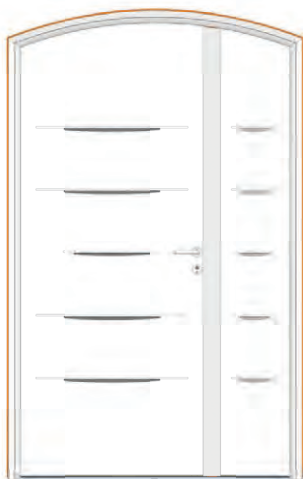

Serrure de porte d'entrée motorisable.
Possibilité de piloter également son portail et sa porte de garage avec l'option serrure motorisée.

ALINÉA

Alinéa, marquise contemporaine
Zénith 900, porte de garage Alinéa
(Novoferm Habitat), portail de clôture
Alinéa (Kostum) en gris 2900





PHOSPHORE

Phosphore en double vantail
 H 2150 L 1800
 Couleur noir 2100

PHOSPHORE GRIS 7004 - L 1600 : 1100 + 500 ▼



VUE INTÉRIEURE ▼





**LE + Bel'M
 BARRE
 DE TIRAGE :**

Avec cette barre, une clé est nécessaire pour actionner la serrure manuelle et entrer dans votre maison, sauf si vous l'associez à une poignée courte.

CATALOGUE AUGMENTÉ :

Photographiez ou flashez et découvrez encore plus de contenu.



PHOSPHORE
 Hauteur réalisable : 1930 à 2350
 Largeur réalisable : 650 à 1200

Ud=0,89 ALU 80 

GRIS 7030 ▼



DORVAL

Hauteur réalisable : 1900 à 2250
Largeur réalisable : 700 à 1000

Ud=1,1 ALU 60 €

BLEU 5003 ▼



MIRAGE

Hauteur réalisable : 1880 à 2250
Largeur réalisable : 650 à 1000

Ud=1,2 ALU 60 €€

GRIS 7016 ▼



POLIADE*

Hauteur réalisable : 1700 à 2250
Largeur réalisable : 810 à 1000

Ud=1,1 ALU 60 €€

BRONZE ▼



HERMIONE

Hauteur réalisable : 1700 à 2250
Largeur réalisable : 650 à 1000

Ud=0,89 ALU 80  €€€



MIRAGE

Mirage laquée bleu 2700
H 2150 L 1150 : ouvrant 900 + fixe 250
Luminaire **Brick Lignes** en bleu 2700,
à retrouver p.120

* Disponible à partir d'octobre 2018



ABYSSE

Couleur gris 7039
 H 2150 L 1600 : ouvrant 900
 + fixe en dormant 700

GRIS 7039 ▼



VUE INTÉRIEURE ▼



Les portes Abysses et Écumes
 laissent entrer la lumière dans votre maison.

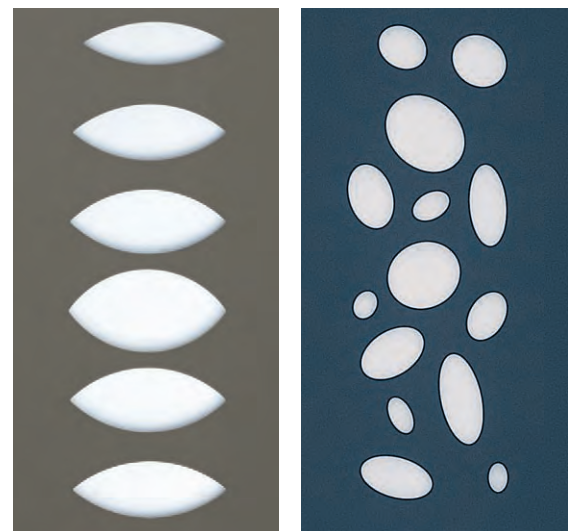

ABYSSE

Hauteur réalisable : 1900 à 2350
 Largeur réalisable : 650 à 1000

Ud=0,99 ALU 80 €€€

NOIR 2100 ▼



Décor galets brillants et opaques identique à la couleur de la porte en extérieur comme en intérieur.



Luminaire **Brick** avec vitrage Bulles sablées coordonné au décor des modèles Écume et Galet, à retrouver p.120.



GALET

Hauteur réalisable : 1750 à 2500
Largeur réalisable : 650 à 1200

Ud=0,89 ALU 80   €€€

BLEU 2700 ▼



ÉCUME

Couleur noir 2100, marquise éclairante
Zénith 1800 mm en noir 2100

ÉCUME

Hauteur réalisable : 1900 à 2500
Largeur réalisable : 650 à 1200

Ud=0,98 ALU 80    €€€ 





CHRYSTAL

Couleur rouge 300 en option
 H 2600 : ouvrant 2150 + imposte fixe 450
 L 1600 : fixe 350 + ouvrant 900 + fixe 350

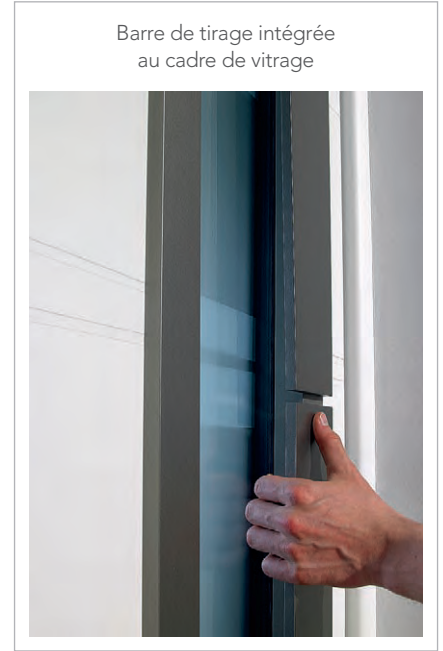

Barre de tirage intégrée
 au cadre de vitrage



IRATY

Hauteur réalisable : 1910 à 2250
 Largeur réalisable : 650 à 1000

Ud=1,2 ALU 60 €€



OPALE

Hauteur réalisable : 1970 à 2500
 Largeur réalisable : 650 à 1200

Ud=1,1 ALU 80



L 1200, BLANC 9016
 OUVERTURE À LA CLÉ DE L'EXTÉRIEUR ▼



Grande largeur 1,20 m

CHRYSTAL

Hauteur réalisable : 1970 à 2500
 Largeur réalisable : 650 à 1200

Ud=1,1 ALU 80



BLEU 5025 ▼



Barre de tirage Gris Déco Bel'M intégrée



ESCALE*

Hauteur réalisable : 1900 à 2500
Largeur réalisable : 800 à 1200

Ud=0,89 ALU 80 

GRIS 2900 ▼



RIVA*

Hauteur réalisable : 1900 à 2500
Largeur réalisable : 800 à 1200

Ud=0,99 ALU 80 



RIVA

Modèle vitré avec barre intégrée, présenté ici avec le renfort de barillet inox de l'option sécurité renforcée CR2. Couleur porte et luminaire **Hugy** gris 2900, à retrouver p.120

* Disponible à partir de janvier 2019



VIRGULE

Couleur blanc 9016 fixes en dormant
avec vitrage sablé
H 2150 - L 1700 :
fixe 400 + ouvrant 900 + fixe 400

GRIS 7004 ▼



Vitrage affleurant, avec motif, sans cadre de vitrage



Cadre de vitrage mouluré en extérieur et intérieur.
Pluie de pointillés pour plus de légèreté.

GRIS 7016 ▼



VIRGULE

Hauteur réalisable : 1890 à 2500
Largeur réalisable : 650 à 1200

Ud=1,0 ALU 80 €€€

GAÏA

Hauteur réalisable : 1860 à 2500
Largeur réalisable : 800 à 1100

Ud=1,1 ALU 80 €€€€

GRIS 7039 ▼



Décor épuré du vitrage
affleurant

LEROS*

Hauteur réalisable : 1910 à 2250
Largeur réalisable : 720 à 1000

Ud=1,2 ALU 60 €€

BLEU 2700
PRÉSENTÉE EN H 2150 X L 1000 ▼

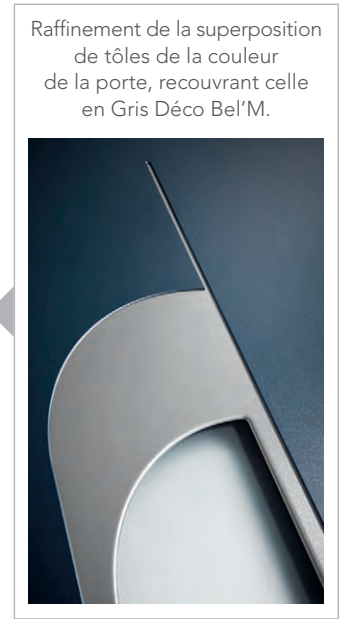

Raffinement de la superposition
de tôles de la couleur
de la porte, recouvrant celle
en Gris Déco Bel'M.

AZIMUT**

Hauteur réalisable : 1950 à 2500
Largeur réalisable : 650 à 1200

Ud=0,98 ALU 80 🔒🔧🔑🏠 €€€

GRIS 2400 ▼



NAUTICA

Hauteur réalisable : 1870 à 2500
Largeur réalisable : 650 à 1200

Ud=1,1 ALU 80 🔒🔧🔑🏠 €€€



AZIMUT
Porte vitrée laquée bleu 2700
H 2150 L 1000 + fixe 300
+ imposte trapèze

* Disponible à partir d'octobre 2018
** Disponible à partir de janvier 2019



SÉLÈNE

Couleur gris 7030, vitrage affleurant
Poignée rosace contemporaine
Gris Déco Bel'M en option p.124

GRIS 2400 ▼



ICARE*

Hauteur réalisable : 1910 à 2250
Largeur réalisable : 720 à 1000

Ud=1,2 ALU 60 €€

BLEU 2700 ▼



APOLLO

Hauteur réalisable : 1910 à 2250
Largeur réalisable : 720 à 1000

Ud=1,2 ALU 60 €€

GRIS 7039 ▼



ALCYONE

Hauteur réalisable : 1910 à 2250
Largeur réalisable : 650 à 1000

Ud=1,2 ALU 60 €€

GRIS 2900 ▼



SÉLÈNE

Hauteur réalisable : 1910 à 2250
Largeur réalisable : 720 à 1000

Ud=1,2 ALU 60 €€

GRIS 2400 ▼



ALBE

Hauteur réalisable : 1900 à 2250
Largeur réalisable : 700 à 1000

Ud=1,2 ALU 60 €€

MARSA
GRIS 7039 ▼



MARSA

Hauteur réalisable : 1910 à 2250
Largeur réalisable : 650 à 1000

Ud=1,2 ALU 60 €€

NOIR 2100 ▼



BELLEVILLE

Hauteur réalisable : 1860 à 2500
Largeur réalisable : 750 à 1200

Ud=1,1 ALU 80 🔒🔧🔑€€€

BLANC 9016 ▼



ESTÉREL

Hauteur réalisable : 1910 à 2250
Largeur réalisable : 820 à 1000

Ud=1,2 ALU 60 €€

BLEU 5003 ▼



ÉRIÉ

Hauteur réalisable : 1900 à 2250
Largeur réalisable : 800 à 1000

Ud=1,3 ALU 80 🔒🔧🔑€€€

CATALOGUE AUGMENTÉ :

Photographiez ou flashez et découvrez les détails avec les zooms.





ARAPAO
Couleur noir 2100
H 2150 L 900

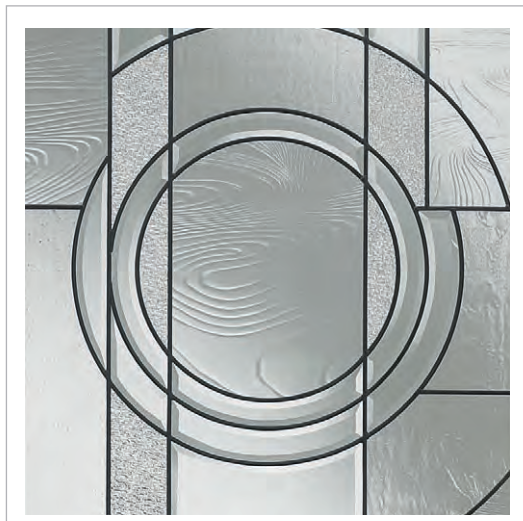

Jeu de matière granité, bullé et finitions noires pour assembler les vitrages. Chaque vitrail est unique.

LOTUS NOIR 2100 + FIXE EN BATTANT LOTUS
+ SEMI-FIXE LOTUS AVEC SÉRIGRAPHIE NOIRE DANS LES VITRAGES
L 1700 : 400 + 900 + 400 ▼



LOTUS
Hauteur réalisable : 1850 à 2500
Largeur réalisable : 700 à 1100

Ud=1,4 ALU 80

NOIR 2100
VITRAGE DÉCORATIF ▼



ARAPAO
Hauteur réalisable : 2050 à 2250
Largeur réalisable : 800 à 1000

Ud=1,3 ALU 80

NUANCIER SPÉCIFIQUE ALU 70 pour les portes des pages 31 à 35



* Couleurs non disponibles sur le modèle Étincelle (p.32-33).



LUGAMI

Hauteur réalisable : 1946 à 2284
Largeur réalisable : 700 à 1000

Ud=1,6 ALU 70



KAMY

Hauteur réalisable : 1944 à 2284
Largeur réalisable : 700 à 1000

Ud=1,6 ALU 70



CATALOGUE AUGMENTÉ :

Photographiez ou flashez et découvrez encore plus de contenu.



ÉTINCELLE
Gris 2900



BRONZE ▼



LAISSEZ ENTRER LA LUMIÈRE.

Bulles laquées, vitrage sablé. Harmonisation des couleurs entre le verre laqué et la porte. Monocoloration en standard. Au choix dans le nuancier spécifique Alu 70 p.31.



CONFORT ACOUSTIQUE

Ces modèles ont un affaiblissement acoustique supérieur pour assurer un confort phonique même dans des environnements très exposés aux bruits :

- performance Ra, tr > 26 dB  pour la Zone 3 (aux alentours des aéroports)

- performance Ra, tr > 31 dB  pour la Zone 2 (à proximité des aéroports et du trafic routier).

Ra, tr : Affaiblissement acoustique transport terrestre.

ÉTINCELLE

Hauteur réalisable : 1734 à 2284
Largeur réalisable : 700 à 1000

Ud=1,6 ALU 70 

ROUGE 3004 ▼



TOKYO

Hauteur réalisable : 1802 à 2270
Largeur réalisable : 700 à 1000

Ud=1,7 ALU 70 

YOGA BLEU 2700
+ FIXE EN DORMANT AVEC VITRAGE SABLÉ
L 1300 : 900 + 400 ▼



YOGA

Hauteur réalisable : 1734 à 2284
Largeur réalisable : 700 à 1000

Ud=1,6 ALU 70 

GRIS 2400 ▼



KIGALI

Hauteur réalisable : 1634 à 2284
Largeur réalisable : 600 à 1000

Ud=1,6 ALU 70 



URBANA
 Double vantail avec option
 ouverture vers l'extérieur
 H 2150 L 1800 mm
 Couleur gris 7016

NOMBREUSES COMPOSITIONS POSSIBLES

Au choix 0 à 4 traverses, panneaux ou vitrage, double vantail, tiercé ou imposte.

AVEC OPTIONS
 FERME-PORTE ET BANDEAU MAGNÉTIQUE ▼



VUE INTÉRIEURE

OPTION OUVERTURE
 VERS L'EXTÉRIEUR ▼



VUE EXTÉRIEURE

PORTE AVEC FIXE EN DORMANT ▼



VUE INTÉRIEURE

PORTE ALU 70 GRAND TRAFIC

UNE RÉPONSE À L'OUVERTURE EXTÉRIEURE

GRIS 7016 ▼



Ouvrant et dormant de 62 mm à rupture de pont thermique

Serrure manuelle, 1 point de fermeture

Double vitrage feuilleté transparent classe P2A

Seuil Aluminium de 20 mm conforme aux normes pour personnes à mobilité réduite (seuil plat en option)



En option :

- ▶ Serrure 3 points
- ▶ Gâche pivotante
- ▶ Gâche électrique
- ▶ Ouverture sur l'extérieur
- ▶ Bandeau magnétique
- ▶ Ferme-porte
- ▶ Crémone pompier
- ▶ Barre anti-panique
- ▶ Anti-pince doigts

Nuancier spécifique p.31

URBANA

Hauteur réalisable : 1700 à 2390

Largeur réalisable : 700 à 1350

Ud=1,7 ALU 70 €

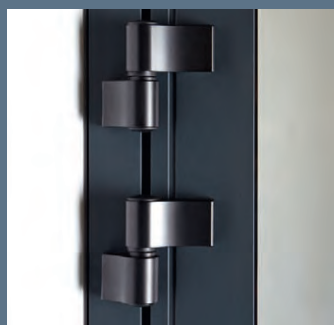

Paumelles et joint anti-pince doigts



Barre anti-panique



Crémone pompier



Ferme-porte



Poignée extérieure

ATHÉNA

H 2600 : ouvrants 2150
+ imposte en faux ouvrants 450
L 1860 avec 2 vantaux égaux
Couleur brun 2650



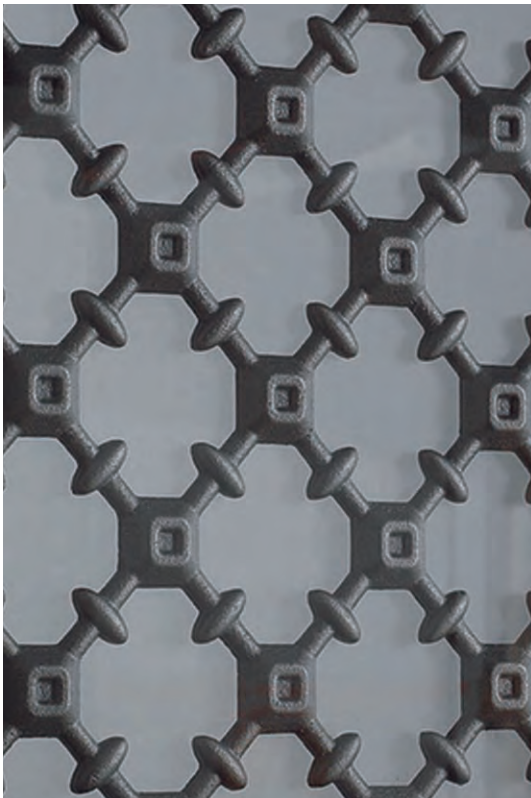

Le charme d'une belle grille intemporelle.
Grille en fonte d'Aluminium insérée dans le vitrage.



*Moi qui voulais me changer les idées
entre copines, voilà que ma mère
est d'humeur shopping...
Tant pis, je n'allais pas
la laisser sur le pas de la porte.*





ATHÉNA

Athéna + semi-fixe Athéna
+ imposte répétante Athéna
Couleur bleu 2700

Composition sur-mesure :

H 2450 : ouvrant 2000 + imposte 450
L 1350 : ouvrant 900 + semi-fixe 400

ROUGE 300 EN OPTION
TEINTES TEXTURÉES UNIQUEMENT
GRILLE NOIRE EN OPTION ▼



LE CHARME DES PORTES MENUISÉES sans entretien



Cimaise et moulures cossues, poignée sur plaque en option

COULEUR DE LA GRILLE au choix :



Grille monocouleur identique à la teinte extérieure de la porte (standard)



Grille noire extérieure et intérieure (option)



Grille bicolore. Teinte extérieure identique à la porte, blanche à l'intérieure (option)

ATHÉNA

Hauteur réalisable : 1900 à 2350
Largeur réalisable : 770 à 1200

Ud=1,2 ALU 80   €€€€€

En option*, cimaise crénelée intégrant une fonction tirage disponible sur les modèles Athéna Odyssée, Kayapo, Héliopolis et Métis.



ATHÉNA

avec semi-fixe vitré, poignée sur plaque et grille noire en option
Vue intérieure



ATHÉNA

en noir 2100, poignée sur plaque en option
Marquise éclairante **Opéra** coordonnée en noir 2100 texturé, à retrouver p.122



ODYSSÉE

Odyssée double vantail
+ imposte moulurée Athéna
H 2700 : ouvrant 2150 + imposte 550
L 1660 avec 2 vantaux égaux
Couleur gris 2900
Luminaire **Lampioik**, à retrouver p.120

ODYSSÉE + SEMI-FIXE ODYSSEE ROUILLE
L 1400 : 900 + 500 ▼



Disponible
en grande
largeur jusqu'à
1200 mm avec
une esthétique
proportionnée.



CATALOGUE AUGMENTÉ :

Photographiez ou flashez
et découvrez
encore plus de contenu.



ODYSSÉE

Hauteur réalisable : 1830 à 2350
Largeur réalisable : 770 à 1200

Ud=0,89 ALU 80 

NOÉ + SEMI-FIXE NOÉ BLANC 9016
L 1300 : 900 + 400 ▼



**SPÉCIAL
RÉNOVATION**

pour petites ou grandes
ouvertures.

**SEMI-FIXE VITRÉ
OU PLEIN,**

une esthétique sobre
avec ou sans apport
de lumière.

TOTEM NOIR 2100 ▼



NOÉ

Hauteur réalisable : 1700 à 2350
Largeur réalisable : 670 à 1100

Ud=0,89 ALU 80   €€€

TOTEM

Hauteur réalisable : 1810 à 2250
Largeur réalisable : 780 à 1000

Ud=1,1 ALU 60 €



Exemple de variation de dimensions de portes sur-mesure.

ASTÉRIA

Couleur gris 2400
+ imposte répétante Astéria
H 2890 / 2150 + imposte 740 - L 1100



GRIS 2400 ▼



ASTÉRIA

Hauteur réalisable : 1830 à 2250
Largeur réalisable : 740 à 1100

Ud=1,3 ALU 80   €€€€€

GRIS 7033 EN OPTION ▼



VUE INTÉRIEURE ▼



HÉLIOPOLIS

Hauteur réalisable : 1900 à 2350
Largeur réalisable : 830 à 1200

Ud=1,1 ALU 80   €€€€€



Élégance d'une grille découpée toute en finesse et robustesse. Grille en gris 2900 insérée dans le vitrage.





Cimaise crénelée avec fonction tirage disponible en option**

BRUN 8019 ▼



PANTHÉON

Hauteur réalisable : 1900 à 2350
Largeur réalisable : 770 à 1100

Ud=1,1 ALU 80   €€€€



Grille à losanges intégrée dans le vitrage



Sérigraphie noire, effet grille, intégrée dans le vitrage

GRIS 7004 ▼



KANSAS*

Hauteur réalisable : 1870 à 2250
Largeur réalisable : 800 à 1000

Ud=1,3 ALU 60 €€€

* Disponible à partir d'octobre 2018 ** Option disponible à partir de janvier 2019



VILLANDRY

Porte laquée en gris 2900,
poignée sur plaque en option
La porte fermière : pratique avec une seule
poignée extérieure et la possibilité d'ouvrir
seulement le haut de la porte

EXTÉRIEUR BLANC 9016 ▼



INTÉRIEUR
BLANC 9016 ▼



VILLANDRY

Hauteur réalisable : 1900 à 2250
Largeur réalisable : 800 à 1000

Ud=1,6 €€€

Disponible jusqu'à fin 2018, remplacé
par le modèle Bocage Mixte disponible
à partir de janvier 2019, voir p.59

GRIS 2900 ▼



LANGEAIS

Hauteur réalisable : 1870 à 2350
Largeur réalisable : 700 à 1100

Ud=1,3 ALU 80 €€€

VERT 6013 ▼



CHEVERNY

Hauteur réalisable : 1870 à 2350
Largeur réalisable : 700 à 1000

Ud=1,3 ALU 80 €€€



CHEVERNY

Équilibre du double vantail, une alternative à
une porte tiercée. Poignée sur plaque en option
H 2100 L 1480
Couleur intérieur blanc 9016

GRIS 2900
 PETITS BOIS BICOLORES
 GRIS 7004 EXT.
 BLANC 9016 INT. ▼



JACKSON

Hauteur réalisable : 1770 à 2250
 Largeur réalisable : 810 à 1000

Ud=1,1 ALU 80 €€€

GRIS 7047 ▼



TUCSON*

Hauteur réalisable : 1870 à 2250
 Largeur réalisable : 800 à 1000

Ud=1,3 ALU 60 €€€

GRIS 2900 ▼



GASPÉSIE

Hauteur réalisable : 1900 à 2250
 Largeur réalisable : 800 à 1000

Ud=1,4 ALU 60 €€€

HUDSON + SEMI-FIXE SCOTIA
 BLEU 5023 EN OPTION
 L 1300 : 900 + 400 ▼



HUDSON

Hauteur réalisable : 1900 à 2250
 Largeur réalisable : 800 à 1000

Ud=1,1 ALU 60 €€



Porte laquée en bleu 5003
 Moulures relief extérieures et intérieures
 en soubassement
 Bâton de maréchal et poignée
 sur plaque laiton en option

HARRICANA

Hauteur réalisable : 1920 à 2250
 Largeur réalisable : 810 à 1000

Ud=1,2 ALU 80 €€€€

* Disponible à partir d'octobre 2018

AKIMEL
Couleur gris perle 2800
Marquise **Monceau** en 1300 mm



AKIMEL + SEMI-FIXE AKIMEL GRIS 2900
L 1400 : 900 + 500 ▼



Raffinement, relief et matière pour des vitraux assemblés de façon artisanale.



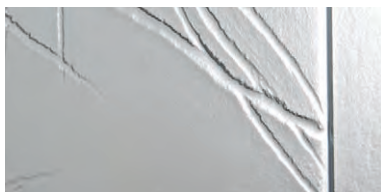

Esthétique traditionnelle pour un matériau contemporain. Vitrage artisanal travaillé de manière unique.



AKIMEL

Hauteur réalisable : 1900 à 2350
Largeur réalisable : 770 à 1100

Ud=1,1 ALU 80   €€€€

MÉTIS + SEMI-FIXE MÉTIS BLANC 9016
L 1300 : 900 + 400 ▼



MÉTIS

Hauteur réalisable : 1900 à 2350
Largeur réalisable : 830 à 1200

Ud=1,1 ALU 80   €€€€

KAYAPO + SEMI-FIXE KAYAPO
BRUN 2650 ▼



Frise décorative martelée



Cimaise crénelée avec fonction tirage disponible en option* sur les modèles Métis, Kayapo, Athéna, Odyssee et Héliopolis.

KAYAPO

Hauteur réalisable : 1900 à 2350
Largeur réalisable : 830 à 1200

Ud=1,1 ALU 80   €€€€

CATALOGUE AUGMENTÉ :

Photographiez ou flashez et découvrez les portes Métis et Kayapo avec la cimaise crénelée en option.



* Option disponible à partir de janvier 2019



CATAWA

Catawa + semi-fixe Catawa H 2150
L 1300 : ouvrant 900 + semi-fixe 400

BRUN 2650 ▼



MINNESOTA

Hauteur réalisable : 1890 à 2250
Largeur réalisable : 800 à 1000

Ud=1,5 ALU 60 €€€

CATAWA + SEMI-FIXE CATAWA ROUGE 3004
L 1400 : 900 + 500 ▼



CATAWA

Hauteur réalisable : 1890 à 2250
Largeur réalisable : 830 à 1000

Ud=1,2 ALU 80 €€€

L'ESPRIT ART DÉCO vues intérieures



Décor floral avec effet de matière granulé ou bullé et jeu de finitions noires pour assembler les vitraux. Les nuances des couleurs s'expriment pleinement à l'intérieur de la maison.

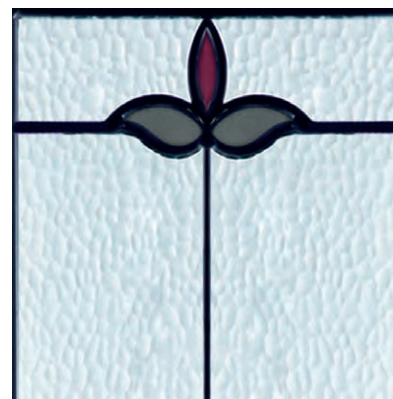

Reprise du décor dans le semi-fixe coordonné. Vitrage artisanal travaillé de manière unique.

VERT 6005 ▼



FLAVIE

Hauteur réalisable : 1720 à 2250
Largeur réalisable : 710 à 1000

Ud=1,2 ALU 80 €€€

WINDSOR + SEMI-FIXE WINDSOR 1015 EN OPTION
L 1400 : 900 + 500 ▼

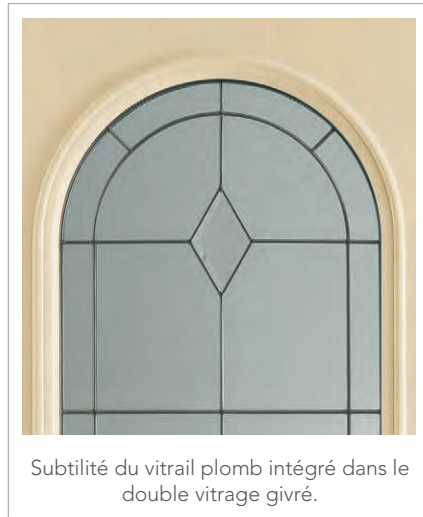

Subtilité du vitrail plomb intégré dans le double vitrage givré.



WINDSOR

Hauteur réalisable : 1900 à 2250
Largeur réalisable : 810 à 1000

Ud=1,3 ALU 80 €€€€

GRIS 2400 ▼



MONTRÉAL

Hauteur réalisable : 1900 à 2250
Largeur réalisable : 810 à 1000

Ud=1,1 ALU 80 €€€

ISAAC + SEMI-FIXE ISAAC BLEU 2700
L 1300 : 900 + 400 ▼



ISAAC

Hauteur réalisable : 1700 à 2350
Largeur réalisable : 670 à 1100

Ud=1,1 ALU 80 €€€

BLEU 5024 EN OPTION ▼



NIAGARA

Hauteur réalisable : 1870 à 2250
Largeur réalisable : 800 à 1000

Ud=1,4 ALU 60 €€€

ALUMINIUM

Performances et longévité exceptionnelles

Alternatives prix

La gamme la plus large du marché avec des esthétiques comparables et des prix adaptés à votre budget avec les portes Alu 60 ou Alu 80.



LEROS
ALU 60 €€



AZIMUT
ALU 80 €€€

Garanties

Nos innovations et essais en laboratoire permettent de proposer de hautes garanties sur les portes Aluminium.
Détails sur belm.fr pour les conditions de garantie.

ANTI-CORROSION



BRILLANCE ET COULEUR



Sécurité

Portes Aluminium avec serrure 5 points

Alu 60 : 4 rouleaux et 1 pêne

Alu 70 : 4 rouleaux et 1 pêne, barillet signé Bel'M avec 5 clés et carte de réapprovisionnement



Alu 80 : 2 crochets, 2 rouleaux et 1 pêne, barillet signé Bel'M avec 5 clés et carte de réapprovisionnement



Retrouvez toutes les options quincaillerie, vitrage, serrure motorisée, options de sécurité CR2 selon les portes p.124 à 130.

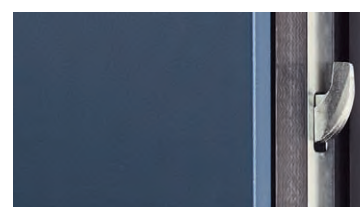

GARANTIE









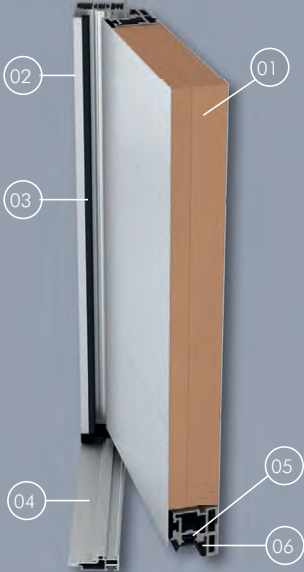
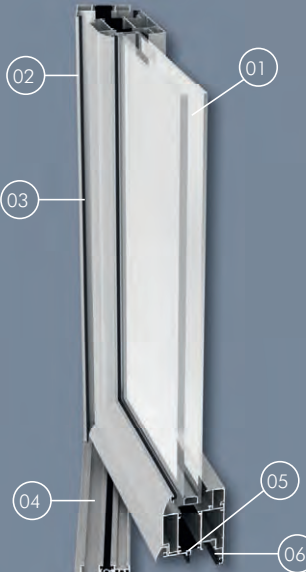
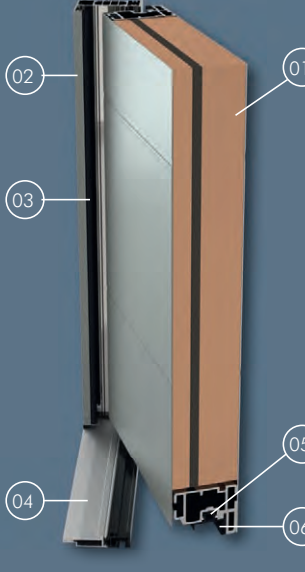

SERRURE

Serrure Alu 80 avec zoom sur les 2 crochets

Conception Monobloc

Bel'M est le créateur de cette conception qui offre des performances thermiques, acoustiques et d'étanchéité incomparables.

ALU 60	ALU 70	ALU 80	
			
<p>01  Ouvrant monobloc de 60 mm avec cadre composite à haute résistance. Isolant thermique à haute performance. Fiches 2 broches réglables en 3 dimensions.</p> <p>04  Seuil Aluminium de 20 mm conforme aux normes pour personnes à mobilité réduite.</p>	<p>01   Ouvrant d'épaisseur 70 mm à rupture de pont thermique, double vitrage 28 mm, fiches à clamer réglables en 2 dimensions.</p> <p>04  Seuil Aluminium à rupture de pont thermique, conforme aux normes pour personnes à mobilité réduite.</p>	<p>01   Ouvrant monobloc de 80 mm avec cadre composite à haute résistance. Isolant thermique et acoustique à très haute performance. Fiches 3 broches réglables en 3 dimensions.</p> <p>04  Seuil Aluminium de 20 mm, à rupture de pont thermique, conforme aux normes pour personnes à mobilité réduite.</p>	
<p>02 Dormant Aluminium à recouvrement (sécurité renforcée) et à rupture de pont thermique.</p> <p>03 Joint sur dormant assurant l'étanchéité à l'eau et à l'air.</p>		<p>05 Ouvrant à rupture de pont thermique.</p> <p>06 Joint périphérique sur ouvrant assurant l'étanchéité à l'air.</p>	

Compositions sur mesure

Pour magnifier vos projets en neuf comme en rénovation, nous vous proposons de nombreuses compositions avec des impostes, fixes en dormant vitrés et des dimensions d'ouvrants à vos mesures selon les modèles.

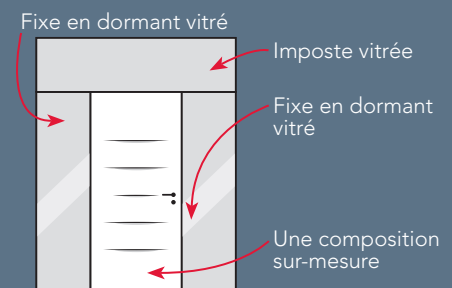

Les performances thermiques (Ud) sont données à titre indicatif et sont susceptibles de varier légèrement. Consulter belm.fr pour nos dernières mises à jour.

LE MIXTE BOIS/ALU

L'histoire d'une rencontre

Quand la chaleur et le charme du Bois rencontrent les performances acoustiques, thermiques, les garanties et la facilité d'entretien de l'Aluminium, le mariage aboutit forcément à une porte de grande qualité. 12 finitions au choix pour l'intérieur Bois, 25 couleurs disponibles en standard pour l'extérieur Aluminium et une infinité de combinaisons en sur-mesure. Ajoutez la conception monobloc exclusive Bel'M, qui apporte de l'élégance et renforce les performances, et vous obtenez exactement la porte qu'il vous faut.





Mariage d'une grille en gris 2900
insérée dans le vitrage et de la chaleur des moulures
Bois en finition chêne naturel.



*Dans la vie il est essentiel de partager
de vrais moments de complicité.
Et c'est ce que Claire et Jules ont choisi de faire...*



INTÉRIEUR BOIS
CHÊNE NATUREL ▼



EXTÉRIEUR
ALU
Retrouvez-la p.43 ▼



HÉLIOPOLIS*

Hauteur réalisable : 1900 à 2350
Largeur réalisable : 800 à 1000

Ud=1,2 €€€€€

INTÉRIEUR BOIS
CHÊNE NATUREL ▼



EXTÉRIEUR
ALU
ATHÉNA
Retrouvez-la p.39 ▼



ATHÉNA

Hauteur réalisable : 1900 à 2350
Largeur réalisable : 800 à 1000

Ud=1,2 €€€€€

Option cimaise crénelée avec fonction tirage disponible à partir de janvier 2019 sur Héliopolis et Athéna.
À découvrir en p.43 et 53.

INTÉRIEUR BOIS
CHÊNE BLANCHI ▼



EXTÉRIEUR
ALU
ATHÉNA
Retrouvez-la p.39 ▼



ARTÉMIS

Hauteur réalisable : 1900 à 2350
Largeur réalisable : 800 à 1000

€€€€€





IRIS

Hauteur réalisable : 1900 à 2350
Largeur réalisable : 800 à 1000

🔑 €€€€€



Vue intérieure
identique
sur les portes
ODYSSÉE et NOÉ

EXTÉRIEUR
ALU
ODYSSÉE
Couleur rouille
Retrouvez-la p.40 ▼



EXTÉRIEUR
ALU
NOÉ
Couleur gris perle
Retrouvez-la p.41 ▼



ODYSSÉE*

Hauteur réalisable : 1900 à 2350
Largeur réalisable : 800 à 1000

Ud=0,96 🔒🔑 €€€€€



WINDSOR

Hauteur réalisable : 1900 à 2250
Largeur réalisable : 800 à 1000

Ud=1,4 🔒🔑 €€€€€



NOÉ

Hauteur réalisable : 1900 à 2350
Largeur réalisable : 800 à 1000

Ud=0,96 🔒🔑 €€€€

INTÉRIEUR BOIS
CHÊNE BLANCHI PETITS BOIS
PLOMB ET POIGNÉE ROSACE GRIS
DÉCO BELM EN OPTION ▼



GASPÉSIE
VERSION CINTRÉE



GASPÉSIE en version cintrée
Gaspésie Mixte plein cintre
Couleur noir 2100

INTÉRIEUR BOIS
CHÊNE NATUREL ▼



EXTÉRIEUR
ALU
GASPÉSIE
Retrouvez-la p.45 ▼



GASPÉSIE

Hauteur réalisable : 1900 à 2350
Largeur réalisable : 800 à 1000

Ud=1,3 €€€€€

INTÉRIEUR BOIS
CHÊNE MOYEN ▼



EXTÉRIEUR
ALU
HUDSON
Retrouvez-la p.45 ▼



HUDSON

Hauteur réalisable : 1900 à 2250
Largeur réalisable : 800 à 1000

Ud=1,1 €€€

CATALOGUE AUGMENTÉ :

Photographiez ou flashez
et découvrez
encore plus de contenu.



INTÉRIEUR BOIS
CHÊNE NATUREL ▼



EXTÉRIEUR
ALU
MINNESOTA
Retrouvez-la p.48 ▼



MINNESOTA

Hauteur réalisable : 1900 à 2250
Largeur réalisable : 800 à 1000

Ud=1,4  €€€€€

INTÉRIEUR BOIS
CHÊNE NATUREL ▼



EXTÉRIEUR
ALU
FLAVIE
Retrouvez-la p.49 ▼



FLAVIE

Hauteur réalisable : 1700 à 2250
Largeur réalisable : 700 à 1000

Ud=1,3  €€€



MONTREAL

Double vantail intérieur chêne wengé,
extérieur couleur rouge 300
et bâton de maréchal en option
H 2150 L 1800

INTÉRIEUR BOIS
CHÊNE WENGÉ ▼



EXTÉRIEUR
ALU
MONTREAL
Retrouvez-la p.49 ▼



MONTREAL

Hauteur réalisable : 1900 à 2350
Largeur réalisable : 800 à 1000

Ud=1,2  €€€€€

PORTES FERRIÈRES

Une seule poignée extérieure et possibilité d'ouvrir seulement le haut de la porte.

INTÉRIEUR
CHÊNE NATUREL ▼



EXTÉRIEUR
ROUGE 3013 ▼



EXTÉRIEUR
GRIS 7004 ▼



EXTÉRIEUR
BLANC 9016 ▼



BOCAGE 1*

Hauteur réalisable : 1950 à 2250
Largeur réalisable : 800 à 1000

Ud=1,3 €€€€€

BOCAGE 2*

Hauteur réalisable : 1950 à 2250
Largeur réalisable : 800 à 1000

Ud=1,3 €€€€€

BOCAGE 3*

Hauteur réalisable : 1950 à 2250
Largeur réalisable : 800 à 1000

Ud=1,3 €€€€€

Modèle Bocage 1 en remplacement de la porte Villandry p.44 - Bocage 2 et Bocage 3 : Sérigraphie, effet grille, intégrée dans le double vitrage.

INTÉRIEUR BOIS
CHÊNE WENGÉ ▼



INTÉRIEUR BOIS
CHÊNE NATUREL ▼



INTÉRIEUR BOIS
CHÊNE NATUREL PETITS BOIS
LAQUÉS COULEUR 7004 ▼



EXTÉRIEUR
ALU
ISAAC
Retrouvez-la p.49 ▼



EXTÉRIEUR
ALU
LANGEAIS
Retrouvez-la p.44 ▼



EXTÉRIEUR
ALU
JACKSON
Retrouvez-la p.45 ▼



ISAAC

Hauteur réalisable : 1900 à 2350
Largeur réalisable : 800 à 1000

Ud=1,2 €€€€

LANGEAIS

Hauteur réalisable : 1900 à 2250
Largeur réalisable : 800 à 1000

Ud=1,3 €€€€

JACKSON

Hauteur réalisable : 1700 à 2350
Largeur réalisable : 700 à 1000

Ud=1,2 €€€€

* Disponible à partir de janvier 2019

MIXTE ALU/BOIS 59

BeL'M



Mariage du cadre de vitrage contemporain Gris Déco Bel'M et de la chaleur du Bois en Chêne Naturel.

CHRYSTAL
EXTÉRIEUR ALU ▼



CHRYSTAL

Hauteur réalisable : 1900 à 2250
Largeur réalisable : 800 à 1100



OPALE
EXTÉRIEUR ALU ▼



OPALE

Hauteur réalisable : 1900 à 2250
Largeur réalisable : 800 à 1100



INTÉRIEUR BOIS
CHÊNE NATUREL ▼



Vue intérieure
identique
sur les portes
CHRYSTAL et OPALE



GAÏA

Gaïa + fixes en dormant vitrés
 Vue intérieure chêne naturel
 H 2150 L 1700 : fixe 400 + ouvrant 900 + fixe 400

INTÉRIEUR BOIS
 CHÊNE NATUREL ▼



EXTÉRIEUR
 ALU
 GAÏA
 Retrouvez-la p.26 ▼



INTÉRIEUR BOIS
 CHÊNE NATUREL ▼



EXTÉRIEUR
 ALU
 VIRGULE
 Retrouvez-la p.26 ▼



INTÉRIEUR BOIS
 CHÊNE BLANCHI ▼

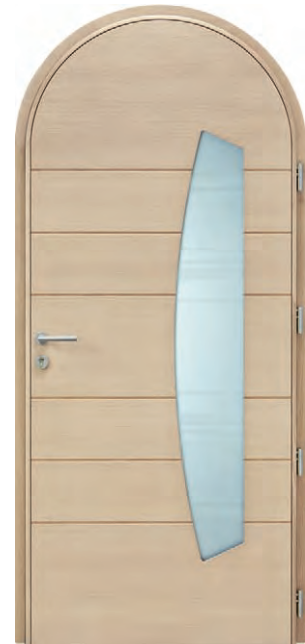

GAÏA

Hauteur réalisable : 1900 à 2230
 Largeur réalisable : 800 à 1000

Ud=1,2 €€€€€

VIRGULE

Hauteur réalisable : 1900 à 2350
 Largeur réalisable : 800 à 1000

Ud=1,3 €€€€€

VIRGULE en version cintrée



MARSA

Belle finition chêne ardoise du panneau Bois sur ce modèle qui laisse rentrer la lumière dans votre entrée

INTÉRIEUR BOIS
CHÊNE ARDOISE ▼



EXTÉRIEUR
ALU
MARSA
Retrouvez-la p.29 ▼



INTÉRIEUR BOIS
CHÊNE HAVANE ▼



EXTÉRIEUR
ALU
SÉLÈNE
Retrouvez-la p.28 ▼



MARSA*

Hauteur réalisable : 1800 à 2250
Largeur réalisable : 780 à 1000

Ud=1,4 €€€€

SÉLÈNE*

Hauteur réalisable : 1910 à 2250
Largeur réalisable : 780 à 1000

Ud=1,5 €€€€

INTÉRIEUR BOIS
CHÊNE BLANCHI ▼



EXTÉRIEUR
ALU
ALBE
Retrouvez-la p.29 ▼



ALBE*

Hauteur réalisable : 1940 à 2250
Largeur réalisable : 780 à 1000

Ud=1,4 €€€€

INTÉRIEUR BOIS
CHÊNE NATUREL ▼



EXTÉRIEUR
ALU
AZUR
Retrouvez-la p.14 ▼



AZUR*

Hauteur réalisable : 1900 à 2350
Largeur réalisable : 700 à 1000

Ud=1,2 €€€€

INTÉRIEUR BOIS
CHÊNE ARDOISE ▼



EXTÉRIEUR
LÉRY ▼



LÉRY

Hauteur réalisable : 1900 à 2250
Largeur réalisable : 800 à 1000

Ud=1,6 €€€



LÉRY en version cintrée

Impose une modification
esthétique de la traverse basse
en version cintrée



L'ACOUSTIQUE

Bénéficiez d'une haute performance
acoustique sur les portes Mixtes
pour réduire les bruits de l'extérieur.
Détails sur les performances
acoustiques p.33.

CATALOGUE AUGMENTÉ :

Photographiez
ou flashez
et découvrez
la vue extérieure
de la porte Marsa.



* Disponible à partir de janvier 2019

ALINÉA
CINTRE SURBAISSÉ
 Vue intérieure chêne havane



INTÉRIEUR BOIS
 CHÊNE NATUREL ▼



DUNE*

Hauteur réalisable : 1900 à 2350
 Largeur réalisable : 790 à 1100

Ud=0,95 €€€

EXTÉRIEUR ALINÉA
 Retrouvez-la p.19 ▼



ALINÉA

Hauteur réalisable : 1900 à 2350
 Largeur réalisable : 780 à 1100

Ud=0,95 €€€

EXTÉRIEUR PHOSPHORE
 Retrouvez-la p.20 ▼



PHOSPHORE

Hauteur réalisable : 1900 à 2250
 Largeur réalisable : 780 à 1100

Ud=0,95 €€€

Disponible également en option sans
 barre de tirage, avec poignée rosace
 Gris Déco Bel'M €€

- Deux esthétiques en intérieur : à lames en chêne massif ou en panneau rainuré (disponible pour les modèles Alinéa et Phosphore)



- Grande plage dimensionnelle

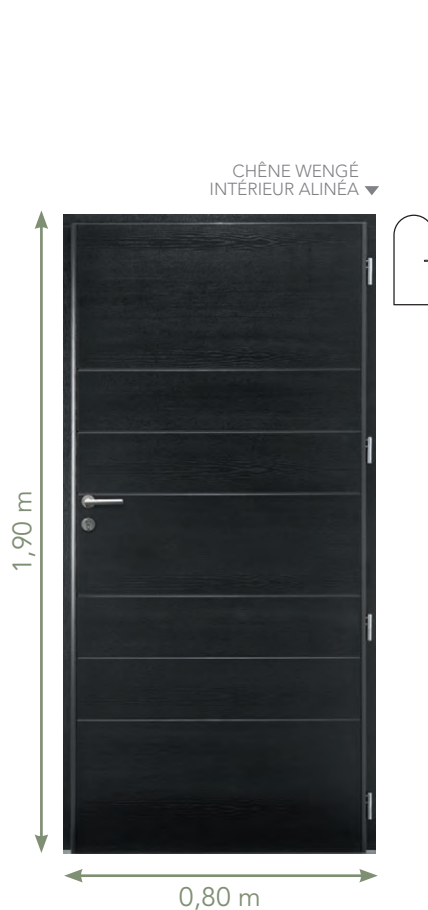

MIXTE

Alliance des performances de l'Aluminium et des atouts du Bois

Chaleur du Bois

Adaptables à tous les types d'architecture, y compris cintrés, nos portes Mixtes sauront vous séduire par leur noblesse, leur charme et leur matériau intemporel qu'est le Bois à l'intérieur de la maison.

Un confort inégalé grâce aux performances thermiques, acoustiques et d'étanchéité associées à la chaleur du Bois en face intérieure.



Garanties

Détails sur belm.fr pour les conditions de garantie.

ANTI-CORROSION

10 ANS

BRILLANCE ET COULEUR

10 ANS



Sécurité

Serrure 5 points

2 crochets,
2 rouleaux,
+ 1 pêne



Barillet signé Bel'M

avec 5 clés et carte
de réapprovisionnement







Serrure Mixte avec zoom sur les crochets

GARANTIE

5 ANS

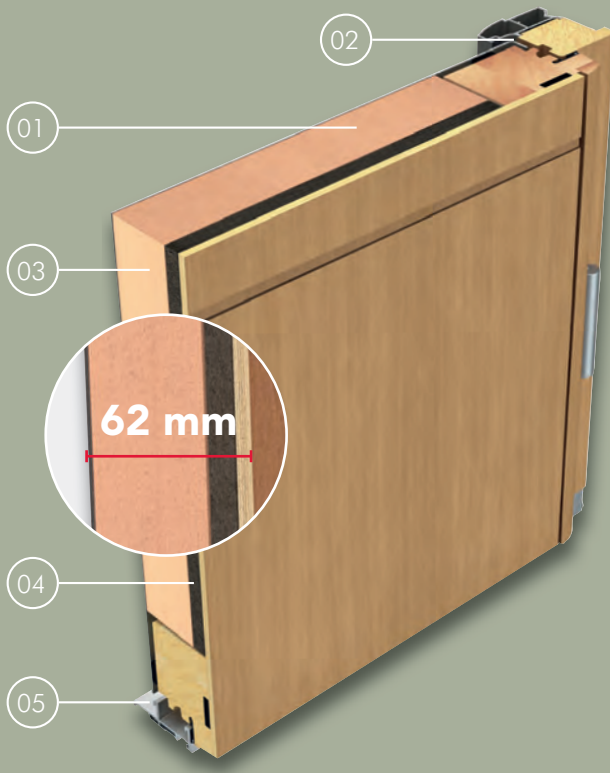
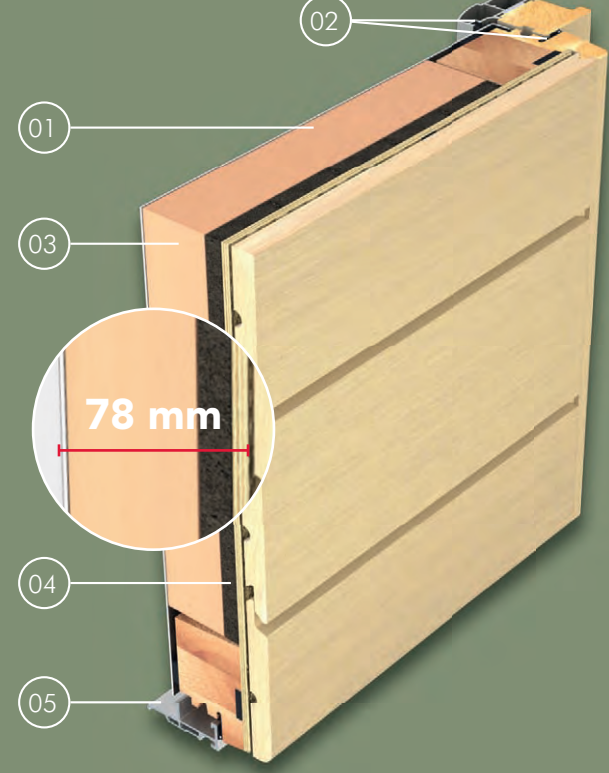
SERRURE

2 conceptions de portes Mixte pour personnaliser la face intérieure de votre porte

À PANNEAUX RAINURÉS	À LAMES EN CHÊNE MASSIF
 <p>01</p> <p>02</p> <p>03</p> <p>62 mm</p> <p>04</p> <p>05</p>	 <p>01</p> <p>02</p> <p>03</p> <p>78 mm</p> <p>04</p> <p>05</p>
<p>01 Ouvrant de 62 mm, face intérieure en panneau rainuré et face extérieure Aluminium. Fiches 2 broches réglables en 3 dimensions.</p>	<p>01 Ouvrant monobloc de 78 mm, face intérieure lames en chêne massif et face extérieure Aluminium. Fiches 3 broches réglables en 3 dimensions.</p>
<p>02 Joints périphériques sur ouvrant et dormant assurant l'étanchéité.</p> <p>03 Isolant thermique. </p>	<p>04 Isolant acoustique à base de fibre de Bois.  *</p> <p>05 Seuil Aluminium de 20 mm conforme aux normes pour personnes à mobilité réduite. </p>

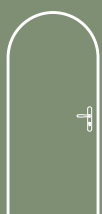

Portes Mixtes Cintrables

Le choix d'une porte en harmonie avec l'architecture de votre maison.

15 modèles disponibles en cintré.



PLEIN CINTRE



CINTRE SURBAISSÉ

* Selon modèles.

Les performances thermiques (Ud) sont données à titre indicatif et sont susceptibles de varier légèrement. Consulter belm.fr pour nos dernières mises à jour.

LE BOIS

L'essence même de la noblesse

Son charme et sa personnalisation illimitée font du Bois une matière intemporelle et adaptable à tous les types d'architectures. Nos modèles se déclinent selon vos envies et vos besoins : essence du Bois, esthétique, couleurs, performances, projet de rénovation ou projet neuf... Il y aura forcément une porte en Bois qui vous correspondra.





Belle alliance de matières nobles : les lames de chêne massif s'associent à l'Aluminium de la poignée de la barre de tirage et de la face extérieure du dormant. Un concentré du savoir-faire Bel'M.

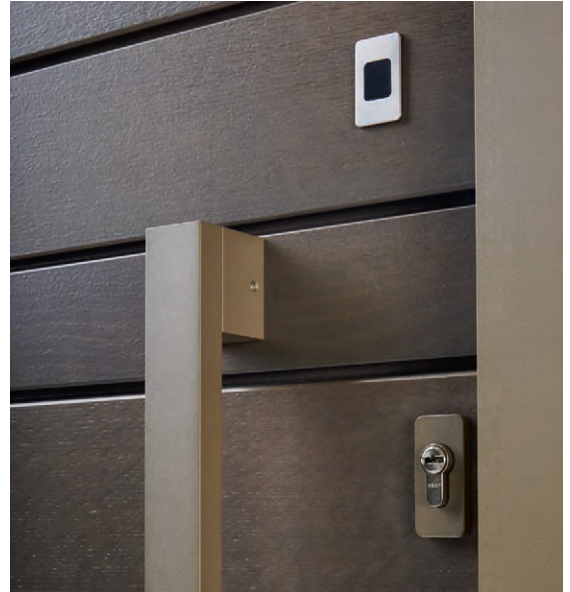

*Dimanche, il fait beau, petite escapade en bateau.
Libres comme l'air, sans itinéraire,
juste envie de voir où le vent nous porte.*



CYME CHÊNE FUSAIN
 ET DORMANT EN ALUMINIUM COULEUR BRONZE
 SERRURE MOTORISÉE EN OPTION
 L 1700: OUVRANT 1100 + FIXE EN DORMANT 600 ▼



CYME*

Hauteur réalisable : 1850 à 2250
 Largeur réalisable : 800 à 1200

Ud=0,84 BOIS 100    €€€€€

BOIS 100

Permet, en option, l'intégration de la serrure motorisée et l'accès à la domotique. Retrouvez tous les détails en p.126-127.



Joint périphérique sur dormant  

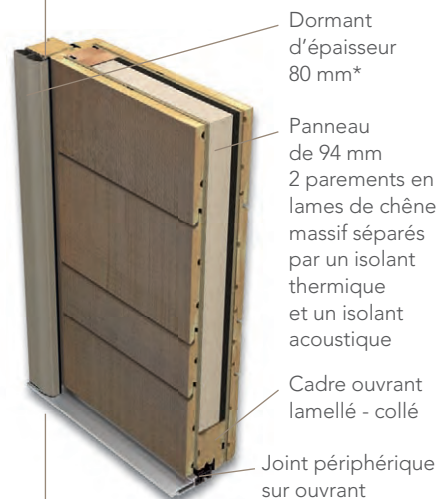

Dormant d'épaisseur 80 mm*

Panneau de 94 mm
 2 parements en lames de chêne massif séparés par un isolant thermique et un isolant acoustique

Cadre ouvrant lamellé - collé

Joint périphérique sur ouvrant

Seuil Aluminium de 20 mm à rupture de pont thermique conforme aux normes pour personnes à mobilité réduite 

* Dormant chêne pour la Belcastel, dormant chêne avec face extérieure Aluminium pour la Cyme.

CHÊNE FAUVE
 BARRE DE TIRAGE INOX,
 POIGNÉE COURTE EN OPTION ▼



Lames en chêne massif d'origine française, poignée standard Gris Déco Bel'M. Tout en authenticité et modernité.

BELCASTEL

Hauteur réalisable : 1800 à 2250
 Largeur réalisable : 800 à 1200

Ud=0,81 BOIS 100    €€€€€

4 finitions lasurées disponibles à l'extérieur et à l'intérieur des portes Bois 100 et Bois 60+



CATALOGUE AUGMENTÉ :

Photographiez ou flashez et découvrez encore plus de contenu.





SIGRI

Chêne Fauve face extérieure en option
 + 2 fixes en dormant + imposte avec meneaux filants
Composition sur mesure :
 H 2750 : ouvrant 2150 + imposte 600
 L 2100 : fixe 600 + ouvrant 900 + fixe 600

CHÊNE FUSAIN ▼

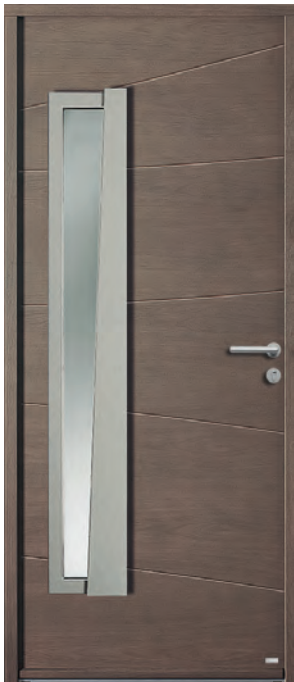

SIGRI

Existe en Chêne ou Movingui
 Hauteur réalisable : 1800 à 2350
 Largeur réalisable : 680 à 1000

Ud=1,4 BOIS 60+ €€€

TOUQUET + FIXE EN DORMANT
 COULEUR 7004 EN OPTION
 L 1300 : 900 + 400 ▼



TOUQUET

Existe en Chêne ou Movingui
 Hauteur réalisable : 1800 à 2350
 Largeur réalisable : 680 à 1000

Ud=1,1 BOIS 60+ €€

PRIORITÉ BUDGET - Bois 50

MODÈLES CONTEMPORAINS

LAQUÉE COULEUR 5023
EN OPTION ▼



PATCHOULI

En Bois exotique clair

Hauteur réalisable : 2050 à 2150

Largeur réalisable : 780 à 1000

Ud=1,3 BOIS 50 €€

LAQUÉE COULEUR 7016
EN OPTION ▼



CAPOEIRA

En Bois exotique clair

Hauteur réalisable : 1900 à 2150

Largeur réalisable : 780 à 1000

Ud=1,1 BOIS 50 €

LAQUÉE COULEUR 7004
EN OPTION ▼



MACUMBA

En Bois exotique clair

Hauteur réalisable : 1900 à 2150

Largeur réalisable : 780 à 1000

Ud=1,1 BOIS 50 €

PRIORITÉ BUDGET BOIS 50

LE NUANCIER

STANDARD
2 faces identiques

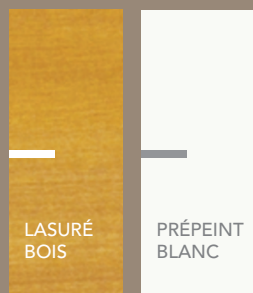

3 LASURES
de couleur



OPTION : Laquage 1 ou 2 faces identiques / ou en bicoloration



En option,
un choix illimité
de couleurs*

* Hors teintes foncées (RAL 8022, 9004, 9005, 9011, 9017)
et métallisées (RAL 1026, 9006, 6007, 9007, 2005, 2007, 3024, 3026)



LE SUR-MESURE BOIS

Laissez-vous guider...

① JE CHOISIS L'ESTHÉTIQUE, L'ESSENCE DE BOIS ET LA COULEUR

- ▶ Un modèle proche de mon envie
- Ou
- ▶ Ressemblant à l'existant



② J'ADAPTE À LA CONFIGURATION DE MA MAISON



③ JE CHOISIS LES OPTIONS ADAPTÉES À MON USAGE

- ▶ Châssis ouvrant
- ▶ Bouton de tirage
- ▶ Heurtoir
- ▶ Boîte aux lettres
- ▶ Bâton de maréchal

...et faites appel à un professionnel qui vous orientera dans votre projet.

4 JE PERSONNALISE

Châssis ouvrant. Il permet d'identifier le visiteur ou de garder sa maison aérée en toute sécurité

Sur-mesure illimité pour s'adapter à l'architecture de votre maison. Un plan filaire de réalisation conforte votre choix avant la commande. Voir p.92

Récupération d'une grille ancienne, sablage, métallisation et peinture, avant réintégration dans la nouvelle porte Bois

Cimaise moulurée inspirée des portes Aluminium

Soubassement avec reproduction à l'identique d'un motif, gravé sur un nouveau panneau Bois isolant

Plinthes coordonnées aux cimaises

Conception d'une nouvelle grille, copie d'une ancienne, non récupérable, ou du motif personnalisé, découpe laser, métallisation et peinture au choix

De multiples options de vitrages pour laisser passer la lumière dans votre entrée. À découvrir en p.130

Cimaise crénelée selon l'esthétique d'une ancienne porte de ville

Soubassement double avec angles arrondis

Finition lasure sur Chêne ou Bois Exotique. Finition laque avec couleur illimitée. À découvrir en p.6

Esthétique traditionnelle et conception assurant durabilité, sécurité, performances thermiques, acoustiques et d'étanchéité des portes signées Bel'M

LE SUR-MESURE BOIS



Nos savoir-faire

Une ouverture aux dimensions hors normes, une forme particulière, la volonté de posséder une entrée unique en son genre... quels que soient vos besoins, Bel'M vous apporte une solution sur-mesure à tous les niveaux, même les plus techniques, tout en conservant le charme et le style de votre façade, ainsi que vos anciennes grilles de portes si vous le désirez.



Le geste manuel du menuisier...

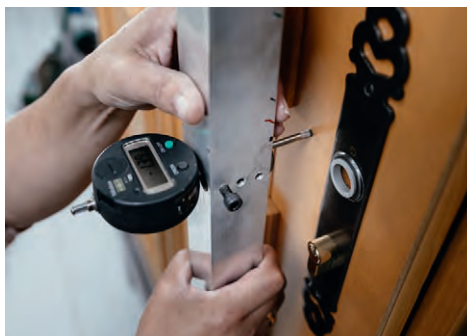

...avec les technologies et le confort des portes d'aujourd'hui.



Pointe inox, rebouchage et ponçage à la main avant application de la finition.

Découvrez ici en vidéo nos possibilités de sur-mesure Bois.



VALORISEZ VOTRE PATRIMOINE IMMOBILIER



AVANT



APRÈS

Rénovation à l'identique d'une porte ancienne en Bois.

Porte sur-mesure avec un confort amélioré en sécurité, isolation thermique, acoustique et étanchéité.

Repeinte à la couleur d'origine.

Récupération, sablage, laquage et retournement de la grille à la demande du client.



LUXEMBOURG

Luxembourg laquée couleur 5014 en option, vantail simple avec imposte répétante et châssis ouvrant H 2600 L 900
Luminaire **Place des Vosges**

CATALOGUE AUGMENTÉ :

Photographiez ou flashez et découvrez encore plus de contenu.



Le charme d'une grille à médaillon en noir 2100. Une exclusivité Bel'M.

SOLFÉRINO AVEC 2 FIXES VITRÉS MONTMARTRE MOVINGUI ▼



LUXEMBOURG 2 VANTAUX LAQUÉE COULEUR 5014 EN OPTION ▼



SOLFÉRINO

Existe en Chêne, Moabi ou Movingui
Hauteur réalisable : 1800 à 2350
Largeur réalisable : 680 à 1000

Ud=1,1 BOIS 80 €€€

LUXEMBOURG

Existe en Chêne, Moabi ou Movingui
Hauteur réalisable : 1800 à 2500
Largeur réalisable : 780 à 1000

Ud=1,4 BOIS 80 €€€€€

CHÊNE CLAIR ▼



VUE INTÉRIEURE ▼



2,15 m

0,90 m



Le châssis ouvrant dans l'imposte et le vantail permet l'aération de la maison, l'entretien de la grille et le nettoyage des vitrages.

Véritables grilles en fonte d'Aluminium, sur les modèles de cette page, ici en laquées couleur gris 7016.

MONTMARTRE

Existe en Chêne, Moabi ou Movingui
Hauteur réalisable : 1800 à 2500
Largeur réalisable : 680 à 1000

Ud=1,4 BOIS 80 €€€€€

MONTMARTRE + IMPOSTE CINTRÉE,
LAQUÉE COULEUR 3004, GRILLES
THERMOLAQUÉES EN OPTION ▼



2,85 m

MONTMARTRE

Laquée couleur 7016 en option, double vantail +
impostes à grilles thermolaquées et châssis ouvrants
Composition sur mesure : H 2800 L 1600



MONTMARTRE

Laquée couleur 3004 plein cintre
H 2150 L 1000





ESTAMPE

Estampe laquée couleur 7016 en option, double vantail, fixes en dormant et imposte vitrages clairs
Composition sur mesure :
H 2500 L 3000 : fixe 600 + double vantail 1800 + fixe 600
Imposte sur linteau maçonné H 2160 x L 3000

Retrouvez ces modèles
sur belm.fr

ESTAMPE

Existe en Chêne, Moabi ou Movingui
Hauteur réalisable : 2350 à 2500
Largeur réalisable : 890 à 930

BOIS 80   €€€€€

CHÊNE CLAIR ▼



MAUBERT

Existe en Chêne, Moabi ou Movingui
Hauteur réalisable : 1800 à 2350
Largeur réalisable : 780 à 1000

Ud=1,4 BOIS 80    €€€€€



ESTAMPE

Estampe double vantail et grilles
laquées couleur 5011 en option
H 2500 L 1800

▲ UN OUVRANT TOUTE HAUTEUR : JUSQU'À 2,50 M SANS IMPOSTE

LAQUÉE COULEUR 7004
EN OPTION ▼



MONTPARNASSE

Montparnasse laquée
couleur 9016 en option

MONTPARNASSE

Existe en Chêne, Moabi ou Movingui
Hauteur réalisable : 1900 à 2350
Largeur réalisable : 880 à 930

Ud=1,4 BOIS 80    €€€€€



BOIS | 81

BeL'M

CASTELLANE

Castellane cintrée + fixes en dormant plein cintre, laquée 7016 en option, heurtoir + bouton Gris Déco Bel'M en option

Composition sur mesure :

H 2320 L 1390 : fixe 245 + ouvrant 900 + fixe 245





Une réalisation sur-mesure

LA PERFORMANCE ACOUSTIQUE

La majorité des portes Bois 100 et Bois 80 ont des performances acoustiques garantissant un confort phonique même dans des zones exposées aux bruits :

 Zone 3 (régions proches des couloirs aériens)

 Zone 2 (à proximité immédiate des aéroports et du trafic routier)



Tout le charme de moulures cossues travaillées cintrées, pour habiller le bouton central.

MOABI BOUTON ET HEURTOIR EN OPTION ▼



AVORIAZ + SEMI-FIXE AVORIAZ MOABI L 1300 : 900 + 400 ▼



MOVINGUI CINTRE SURBAISSÉ ET ACCESSOIRES FINITION LAITON EN OPTION ▼



CASTELLANE

Existe en Chêne, Moabi ou Movingui
Hauteur réalisable : 1850 à 2350
Largeur réalisable : 630 à 980

Ud=1,2 BOIS 80    €€€

AVORIAZ

Existe en Chêne, Moabi ou Movingui
Hauteur réalisable : 1600 à 2500
Largeur réalisable : 590 à 1000

Ud=1,1 BOIS 80    €€€

ETEL

Laquée en couleur 7039 en option
H 2600 : ouvrant 2150 + imposte 450



LAQUÉE COULEUR GRIS 7039
EN OPTION ▼



ETEL

Existe en Chêne, Moabi ou Movingui
Hauteur réalisable : 1980 à 2250
Largeur réalisable : 780 à 930

Ud=1,7 BOIS 80  €€€

AVEC GRILLES THERMOLAQUÉES
LAQUÉE COULEUR GRIS 7017
EN OPTION ▼



REDON

Existe en Chêne, Moabi ou Movingui
Hauteur réalisable : 1850 à 2250
Largeur réalisable : 780 à 930

Ud=1,7 BOIS 80  €€€

COMORES + SEMI-FIXE COMORES
CHÊNE CLAIR
L 1400 : 900 + 500 ▼



COMORES

Existe en Chêne, Moabi ou Movingui
Hauteur réalisable : 1900 à 2250
Largeur réalisable : 780 à 1000

Ud=1,5 BOIS 80  €€€€

LAQUÉE COULEUR VERT 6021
EN OPTION ▼



MAJORQUE

Existe en Chêne, Moabi ou Movingui
Hauteur réalisable : 1900 à 2250
Largeur réalisable : 780 à 1000

Ud=1,5 BOIS 80  €€€€

CHÊNE CLAIR ▼



COURCELLES

Existe en Chêne, Moabi ou Movingui
Hauteur réalisable : 1800 à 2250
Largeur réalisable : 780 à 1000

Ud=1,5 BOIS 80  €€€€

LAQUÉE COULEUR VERT 7030
EN OPTION ▼



CAMBON

Existe en Chêne, Moabi ou Movingui
Hauteur réalisable : 1900 à 2250
Largeur réalisable : 780 à 1000

Ud=1,5 BOIS 80  €€€€



DÉNIA
Dénia avec ses grilles laquées couleur 7004 en option

LAQUÉE COULEUR 6005 EN OPTION
GRILLES SUR-MESURE ▼



DÉNIA MOVINGUI PLEIN CINTRE
EN OPTION ▼



NOVEL AVEC SEMI-FIXE NOVEL MOABI ▼



DÉNIA

Existe en Chêne, Moabi ou Movingui
Hauteur réalisable : 1900 à 2500
Largeur réalisable : 780 à 1000

Ud=1,5 BOIS 80 NF

NOVEL

Existe en Chêne, Moabi ou Movingui
Hauteur réalisable : 1900 à 2250
Largeur réalisable : 730 à 1000

Ud=1,5 BOIS 80 NF

MOVINGUI ▼



LAQUÉE COULEUR 7004
EN OPTION ▼



VUE INTÉRIEURE
CHÂSSIS OUVRANT ▼



AVEC GRILLE THERMOLAQUÉE
LAQUÉE COULEUR 6019
EN OPTION ▼



ALÉRIA

Existe en Chêne, Moabi ou Movingui
Hauteur réalisable : 1900 à 2250
Largeur réalisable : 780 à 1000

Ud=1,5 BOIS 80



TURMEL

Existe en Chêne, Moabi ou Movingui
Hauteur réalisable : 1900 à 2250
Largeur réalisable : 730 à 1000

Ud=1,5 BOIS 80



DJERBA

Existe en Chêne, Moabi ou Movingui
Hauteur réalisable : 1900 à 2250
Largeur réalisable : 780 à 1000

Ud=1,5 BOIS 80



PRIORITÉ BUDGET BOIS 50

PORTES CLASSIQUES (détails page 93)



Dormant d'épaisseur
45 mm

Ouvrant de 51 mm
composé
de 2 parements Bois
séparés par
un isolant
thermique

Moultures en Bois massif

Seuil Aluminium de 20 mm
conforme aux normes
pour personnes
à mobilité réduite

Joint périphérique

PRIORITÉ BUDGET BOIS 50

LAQUÉE COULEUR 7004 EN OPTION ▼



VUE INTÉRIEURE ▼



GRENADA

En Bois exotique clair
Hauteur réalisable : 1900 à 2150
Largeur réalisable : 780 à 1000

Ud=1,7 BOIS 50 €€

PRIORITÉ BUDGET BOIS 50

PORTES CLASSIQUES (Se reporter à la p.93)

7004 EN OPTION. ▼



Vitrage sablé et sérigraphié noir

MÉRIDA

En Bois exotique clair

Hauteur réalisable : 1900 à 2150

Largeur réalisable : 780 à 1000

Ud=1,4 BOIS 50 €€



PIVA

Piva laquée couleur 7004 en option

PIVA

En Bois exotique clair

Hauteur réalisable : 1900 à 2150

Largeur réalisable : 780 à 1000

Ud=1,6 BOIS 50 €€€

LAQUÉE COULEUR GRIS 7016
EN OPTION ▼



MADISON

En Bois exotique clair

Hauteur réalisable : 1900 à 2150

Largeur réalisable : 780 à 1000

Ud=1,1 BOIS 50 €

LASURÉE BOIS ▼



CACÉRÈS

En Bois exotique clair

Hauteur réalisable : 1700 à 2150

Largeur réalisable : 700 à 1000

Ud=1,1 BOIS 50 €

LAQUÉE COULEUR GRIS 7039
EN OPTION ▼



BALADI

En Bois exotique clair

Hauteur réalisable : 1700 à 2150

Largeur réalisable : 780 à 1000

Ud=1,1 BOIS 50 €€

LASURÉE BOIS ▼



BRASILIA

En Bois exotique clair

Hauteur réalisable : 1900 à 2150

Largeur réalisable : 780 à 1000

Ud=1,3 BOIS 50 €€

LANGUEDOC MOABI + SEMI-FIXE
LANGUEDOC MOABI - L 1300 : 900 + 400 ▼



LANGUEDOC

Existe en Chêne, Moabi ou Movingui
Hauteur réalisable : 1900 à 2350
Largeur réalisable : 780 à 1000

Ud=1,4 BOIS 80    €€€

CORSE PLEIN CINTRE EN OPTION
LAQUÉE COULEUR 5010
EN OPTION ▼

CHÊNE CLAIR ▼



CORSE

Existe en Chêne, Moabi ou Movingui
Hauteur réalisable : 1900 à 2350
Largeur réalisable : 780 à 1000

Ud=1,4 BOIS 80    €€€

MOABI ▼

SARDAIGNE
PLEIN CINTRE EN OPTION
LAQUÉE COULEUR 5024
EN OPTION ▼



SARDAIGNE

Existe en Chêne, Moabi ou Movingui
Hauteur réalisable : 1500 à 2250
Largeur réalisable : 580 à 1000
Sauf en chêne : 930

Ud=1,4 BOIS 60  €



Cimaise et moulures ouvragées participent au charme des portes Bois 80.

CATALOGUE AUGMENTÉ :

Photographiez ou flashez et découvrez encore plus de contenu.





CANNELLE

Cannelle laquée couleur 6019 en option
Luminaire **Belcour** couleur 6019

CHÊNE CLAIR
6 CARREAUX EN OPTION ▼



CANNELLE

Existe en Chêne, Moabi ou Movingui
Pas de prépeinture sur ce modèle

Hauteur réalisable : 1800 à 2250

Largeur réalisable : 790 à 1000

Ud=1,3 BOIS 80    €€€

LAQUÉE COULEUR 6005 EN
OPTION AVEC CADRE PETITS BOIS
6 CARREAUX ▼



ARZON

Existe en Chêne, Moabi ou Movingui

Hauteur réalisable : 1600 à 2350

Largeur réalisable : 580 à 1000

Ud=1,5 BOIS 60  €€

LAQUÉE COULEUR 7004 EN
OPTION AVEC CADRE PETITS BOIS
9 CARREAUX ▼



TOURAINÉ

Existe en Chêne, Moabi ou Movingui
Hauteur réalisable : 1700 à 2250
Largeur réalisable : 780 à 930

Ud=1,5 BOIS 60 €€€



TOURAINÉ

Tourainé 4 carreaux laquée
Couleur 7004 en option

MOABI AVEC CADRE PETITS BOIS
9 CARREAUX ▼



AURAY

Existe en Chêne, Moabi ou Movingui
Hauteur réalisable : 1600 à 2350
Largeur réalisable : 580 à 1000

Ud=1,5 BOIS 60 €€

VUE INTÉRIEURE
EN VERSION 6 CARREAUX
EN OPTION :
CHÂSSIS OUVRANT ▼



PRIORITÉ BUDGET BOIS 50

PORTES CLASSIQUES (détails page 93)

LORCA + SEMI-FIXE LORCA LASURÉS BOIS ▼



LORCA

En Bois exotique clair
Hauteur réalisable : 1700 à 2150
Largeur réalisable : 700 à 1000

Ud=1,5 BOIS 50 €

BOIS

L'alliance des savoir-faire menuisiers et industriels

Sur-mesure absolu

- 1- Créer son propre modèle en fonction de son envie.
- 2- Reprendre les grilles existantes de l'ancienne porte pour les adapter sur la nouvelle.

Plus de détails p.74 à 77 (sur-mesure Bois)



Plan filaire dessiné par Bel'M, selon l'esquisse du client.

Sécurité

Toutes les portes Bois sont équipées d'une serrure 5 points

Bois 50

4 rouleaux et 1 pêne

Bois 60

2 crochets, 2 rouleaux et 1 pêne

Bois 60+,

Bois 80 et Bois 100

2 crochets, 2 rouleaux et 1 pêne

Barillet signé Bel'M

avec 5 clés et carte de réapprovisionnement



GARANTIE

5
ANS

SERRURE



Châssis ouvrant

De nombreux modèles mi-vitrés sont équipés de châssis ouvrant. Il permet d'identifier le visiteur ou de garder sa maison aérée en toute sécurité.

Performances

Par nature, le Bois est un matériau isolant thermique et acoustique. Grâce à nos conceptions, nos portes vous apportent tout le confort et la sécurité que vous attendez d'une porte d'entrée.



5 conceptions innovantes pour vous apporter le confort adapté à vos besoins

CONTEMPORAIN

TRADITIONNEL



	BOIS 50	BOIS 60	BOIS 60+	BOIS 80	BOIS 100
	Monobloc Priorité Budget	Menuisée	Monobloc	Menuisée	Monobloc Bois à lames
Ouvrant	Bois exotique - Isolant thermique	Chêne, Moabi, Movingui - Isolant thermique	Chêne, Movingui - Isolant acoustique - Isolant thermique	Chêne, Moabi, Movingui - Isolant acoustique - Isolant thermique	Chêne massif - Isolant acoustique - Isolant thermique
Confort					
Sécurité					

* Selon modèles

- 01 Âmes des montants et traverses en lamellé-collé dans des essences de Bois à croissance rapide qui améliorent la performance thermique.
- 02 Joint périphérique.
- 03 Seuil Aluminium de 20 mm : conforme aux normes pour personnes à mobilité réduite avec rupture de pont thermique pour les Bois 100.
- 04 Fiches réglables en 3 dimensions à 2 broches et Bois 100 en 3 broches.

Respect de l'environnement

Le travail du Bois se fait dans le respect de l'environnement : achats issus de forêts gérées durablement, choix d'essences locales, nobles et à croissance rapide pour favoriser le renouvellement des ressources, recyclage optimisé des chutes et des déchets.



L'ACIER

L'incontournable par nature

L'Acier possède trois atouts de taille :
il séduit par sa robustesse, gage de longévité,
son prix accessible et ses performances
thermiques exceptionnelles.

Nous vous proposons ainsi des portes de qualité,
disponibles dans 2 épaisseurs (48 ou 68+),
et adaptées à tous les budgets.





Esthétique avec décors 3D, donnant du relief et du caractère à la porte.



Elle a flashé sur la maison et c'est moi qui porte les cartons. Comme j'ai acheté les fauteuils, c'est elle qui va les faire passer par la porte d'entrée ?



DÉCORS 3D SUR LA FACE
EXTÉRIÈRE GRIS 7004 EN OPTION ▼



VUE INTÉRIÈURE ▼



TOUCH

Hauteur réalisable : 1700 à 2150
Largeur réalisable : 700 à 1000

Ud=1,0 ACIER 48 €

Hauteur réalisable : 1700 à 2250
Largeur réalisable : 700 à 1000

Ud=0,69 ACIER 68+ €€

DÉCORS 3D SUR LA FACE
EXTÉRIÈRE GRIS 7039 EN OPTION ▼



COULEUR GRIS 2900 ▼



CITY

Hauteur réalisable : 1800 à 2150
Largeur réalisable : 800 à 1000

Ud=1,3 ACIER 48 €

Hauteur réalisable : 1800 à 2250
Largeur réalisable : 820 à 1000

Ud=0,97 ACIER 68+ €€€

CITY-EVO*

Hauteur réalisable : 1730 à 2150
Largeur réalisable : 800 à 1000

Ud=1,3 ACIER 48 €

Hauteur réalisable : 1730 à 2250
Largeur réalisable : 800 à 1000

Ud=0,95 ACIER 68+ €€€

ACIER 48 ET 68+

disponibles avec 3 versions
d'intégration de vitrage



Parcloses PVC, Acier 48.



Parcloses Alu, Acier 68+.



Nouvelle conception «-Evo»
avec vitrage affleurant, également
disponible en Acier 48 et Acier 68 +
début 2019 sur les modèles
Abscisse, Impala, City, Oryx, Feel
et Jaguar.

* Disponible à partir de début 2019

BLEU 5023 EN OPTION ▼



ORYX*

Hauteur réalisable : 1800 à 2150
Largeur réalisable : 800 à 1000

Ud=1,3 ACIER 48 €

Hauteur réalisable : 1800 à 2250
Largeur réalisable : 820 à 1000

Ud=0,97 ACIER 68+ € € €

GRIS 7035 EN OPTION ▼



PIKA

Hauteur réalisable : 1700 à 2150
Largeur réalisable : 700 à 1000

Ud=1,0 ACIER 48 € €

Hauteur réalisable : 1700 à 2250
Largeur réalisable : 700 à 1000

Ud=0,69 ACIER 68+ € € € €

DÉCORS 3D SIMPLES
SUR LA FACE EXTÉRIEURE
BLANC 9016 EN OPTION ▼



VUE INTÉRIEURE ▼



FEEL*

Hauteur réalisable : 1880 à 2150
Largeur réalisable : 860 à 1000

Ud=1,3 ACIER 48 €

Hauteur réalisable : 1880 à 2250
Largeur réalisable : 860 à 1000

Ud=0,97 ACIER 68+ € € € €

CATALOGUE AUGMENTÉ :
Photographiez ou flashez et découvrez encore plus de contenu.



* Version «-Evo», avec vitrage affleurant, également disponible début 2019.

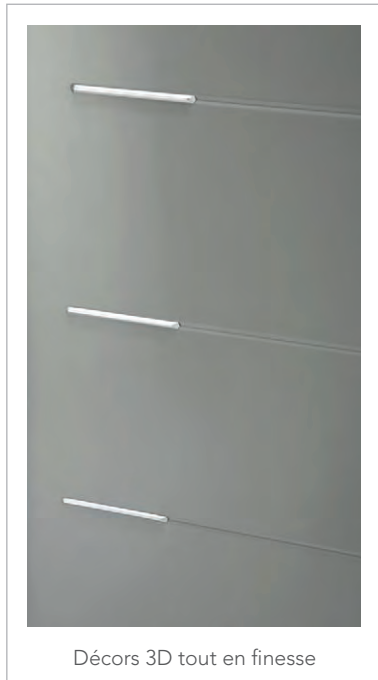

Décors 3D tout en finesse



DREAM
 Gris 7016 satiné
 Porte de garage basculante
 Dream (Novoferm Habitat)
 Marquise vitrée coordonnée Cité
 Luminaire **Brick** lignes gris 7016

DÉCORS 3D SIMPLES
 SUR LA FACE EXTÉRIEURE
 GRIS 7030 EN OPTION ▼



VUE INTÉRIEURE ▼



**L'ESTHÉTIQUE COORDONNÉE
 ENTRE VOTRE PORTE D'ENTRÉE
 ET VOTRE PORTE DE GARAGE.**

Design **BeL'M**



par **BeL'M**



par **novoferm HABITAT**

Novoferm a décliné une gamme de portes de garage inspirée du design des portes d'entrée BeL'M pour une unité esthétique du plus bel effet.

DREAM

Hauteur réalisable : 1880 à 2150
 Largeur réalisable : 800 à 1000

Ud=1,0 ACIER 48

Hauteur réalisable : 1880 à 2250
 Largeur réalisable : 860 à 1000

Ud=0,69 ACIER 68+



< 2150 x 950 mm

< 1750 x 820 mm

PANTHÈRE

Laquée couleur 7004 en option, ouvrants sur-mesure
Porte principale : 2150 x 950 mm
Porte secondaire : 1750 x 820 mm
Marquise vitrée contemporaine **Cité** couleur 7004
à découvrir page 122

GRIS 7004 EN OPTION ▼



VUE INTÉRIEURE
PANTHÈRE / PUMA
BICOLORATION EN OPTION ▼

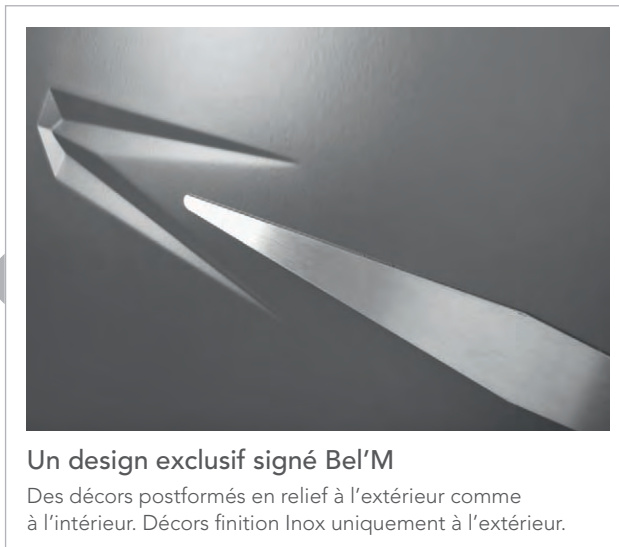

Un design exclusif signé Bel'M

Des décors postformés en relief à l'extérieur comme à l'intérieur. Décors finition Inox uniquement à l'extérieur.

PANTHÈRE

Hauteur réalisable : 1700 à 2150
Largeur réalisable : 700 à 1000

Ud=1,0 ACIER 48 €

Hauteur réalisable : 1700 à 2250
Largeur réalisable : 700 à 1000

Ud=0,69 ACIER 68+ €€

GRIS 7004 EN OPTION ▼



GRIS 7039 EN OPTION ▼



Options sécurité renforcée CR2 disponibles en Acier 48 et Acier 68+ selon modèles, voir p.128 et 129.

PUMA

Hauteur réalisable : 1700 à 2150
Largeur réalisable : 700 à 1000

Ud=1,0 ACIER 48 €

Hauteur réalisable : 1700 à 2250
Largeur réalisable : 700 à 1000

Ud=0,69 ACIER 68+ €

JAGUAR*

Hauteur réalisable : 1800 à 2150
Largeur réalisable : 750 à 1000

Ud=1,3 ACIER 48 €

Hauteur réalisable : 1800 à 2250
Largeur réalisable : 770 à 1000

Ud=0,97 ACIER 68+ €€

* Version «-Evo», avec vitrage affleurant, également disponible début 2019.

GRIS 2400 EN OPTION ▼



MODANE**

Hauteur réalisable : 2000 à 2150
Largeur réalisable : 700 à 1000

Ud=1,2 ACIER 48 €€

Hauteur réalisable : 2000 à 2250
Largeur réalisable : 700 à 1000

Ud=0,91 ACIER 68+ 🔒 🔑 €€

GRIS 7047 EN OPTION ▼



MAZEL*

Hauteur réalisable : 1700 à 2150
Largeur réalisable : 700 à 1000

Ud=1,0 ACIER 48 🏠 €

Hauteur réalisable : 1700 à 2250
Largeur réalisable : 700 à 1000

Ud=0,69 ACIER 68+ 🔒 🔑 🏠 €€

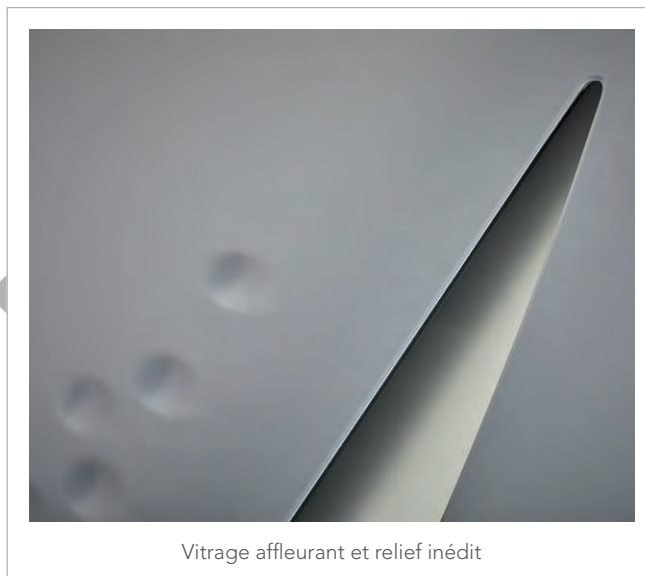

Vitrage affleurant et relief inédit

BLEU 2700 EN OPTION ▼



GENOS**

Hauteur réalisable : 2000 à 2150
Largeur réalisable : 700 à 1000

Ud=1,2 ACIER 48 €

Hauteur réalisable : 2000 à 2250
Largeur réalisable : 700 à 1000

Ud=0,91 ACIER 68+ 🔒 🔑 €€

NOIR 2100 EN OPTION ▼



GALIBIER*

Hauteur réalisable : 1900 à 2150
Largeur réalisable : 700 à 1000

Ud=1,0 ACIER 48 🏠 €

Hauteur réalisable : 1900 à 2250
Largeur réalisable : 700 à 1000

Ud=0,69 ACIER 68+ 🔒 🔑 🏠 €€

CATALOGUE AUGMENTÉ :

Photographiez ou flashez
et découvrez
encore plus de contenu.



PIANA

Vitrage affleurant et esthétique
des bulles finement travaillées
Gris 2900
Marquise Zénith 1800
à découvrir p.122



GRIS 2900 EN OPTION ▼



PIANA**

Hauteur réalisable : 1890 à 2150
Largeur réalisable : 700 à 1000

Ud=1,2 ACIER 48 €€

Hauteur réalisable : 1890 à 2250
Largeur réalisable : 700 à 1000

Ud=0,9 ACIER 68+ €€



Motifs subtils et en relief

BLANC 9016 EN OPTION ▼



PERTHUS*

Hauteur réalisable : 1700 à 2150
Largeur réalisable : 700 à 1000

Ud=1,0 ACIER 48 €€

Hauteur réalisable : 1700 à 2250
Largeur réalisable : 700 à 1000

Ud=0,69 ACIER 68+ €€

* Disponible à partir d'octobre 2018

** Disponible début 2019

ACIER 103

BeL'M

COUGUAR

Laquée couleur 5023 en option, avec barre de tirage inox 1800 mm, poignée rosace courte et serrure à relevage en standard Luminaire **Hugy** coordonné



BLEU 5023 EN OPTION ▼



VUE INTÉRIEURE
COUGUAR / TIGRA
BICOLORATION EN OPTION ▼



COUGUAR

Hauteur réalisable : 1930 à 2150

Largeur réalisable : 700 à 1000

Ud=1,0 ACIER 48 🏠 €

Hauteur réalisable : 1930 à 2250

Largeur réalisable : 700 à 1000

Ud=0,69 ACIER 68+ 🏠 🔑 €€

INSERTS FINITION INOX
EXTÉRIEUR UNIQUEMENT
BLANC 9016 EN OPTION ▼



GRIS 7047 EN OPTION ▼



TIGRA

Hauteur réalisable : 1850 à 2150

Largeur réalisable : 700 à 1000

Ud=1,0 ACIER 48 🏠 €

Hauteur réalisable : 1850 à 2250

Largeur réalisable : 700 à 1000

Ud=0,69 ACIER 68+ 🏠 🔑 €€

IMPALA-EVO*

Hauteur réalisable : 2000 à 2150

Largeur réalisable : 780 à 1000

Ud=1,3 ACIER 48 €

Hauteur réalisable : 2000 à 2250

Largeur réalisable : 800 à 1000

Ud=0,95 ACIER 68+ 🏠 🔑 €€

* Version Impala avec parclose, également disponible en Acier 48 et Acier 68+, cf p.97.

GRIS 7004 EN OPTION ▼



ABSCISSE**

Hauteur réalisable : 1800 à 2150
Largeur réalisable : 800 à 1000

Ud=1,3 ACIER 48 € 

Hauteur réalisable : 1800 à 2250
Largeur réalisable : 860 à 1000

Ud=0,97 ACIER 68+   €€ 

GRIS 7035 EN OPTION ▼



HEXAGONE

Hauteur réalisable : 1800 à 2150
Largeur réalisable : 800 à 1000

Ud=1,3 ACIER 48 € 

Hauteur réalisable : 1800 à 2250
Largeur réalisable : 860 à 1000

Ud=0,98 ACIER 68+   €€€ 

Cadre de vitrage Hexagone :
2 esthétiques différentes selon conception.



Acier 48

Acier 68+

ESTHÉTIQUE COORDONNÉE

Design **BeL'M**



par **BeL'M**



par **novoferm HABITAT**

** Version «-Evo», avec vitrage affleurant,
disponible à partir de début 2019.



HEXAGONE

Hexagone + fixe en dormant vitré côté ferrage
laquée couleur 7016 en option

Composition sur mesure :

H 2150 - L 1300 : ouvrant 900 + fixe 400.

Porte de garage basculante Hexagone
(Novoferm Habitat)

ACIER 105

BeL'M



ÉQUATION

Équation + semi-fixe Équation +
imposte vitrée en dormant

Composition sur mesure :

H 2450 : ouvrant 2150 + imposte 300

L 1300 : ouvrant 900 + semi-fixe 400



2 ATOUTS MAJEURS DES MODÈLES ACIER

LE SUR-MESURE pour répondre à tout type de rénovation : ouvrants en petites et grandes dimensions, impostes, fixes et semi-fixes au design coordonné à la porte.

L'ESTHÉTIQUE DE LA PORTE identique à l'intérieur et à l'extérieur.



Design coordonné de la porte d'entrée et de la porte de garage.

Design **BeL'M**



CATALOGUE AUGMENTÉ :

Photographiez ou flashez et découvrez encore plus de contenu.



ÉQUATION

Hauteur réalisable : 1700 à 2150
Largeur réalisable : 800 à 1000

Ud=1,0 ACIER 48  € 

Hauteur réalisable : 1700 à 2250
Largeur réalisable : 860 à 1000

Ud=0,69 ACIER 68+   €  

Hauteur 2,25 m possible uniquement en conception Acier 68+

DELTA

Delta + semi-fixe Abscisse laqué
en gris 7039 en option
H 2150 L 1300 : ouvrant 900
+ semi-fixe 400



DELTA + SEMI-FIXE ABSCLISSE
BLANC 9016 EN OPTION L 1300 : 900 + 400 ▼



DELTA

Hauteur réalisable : 1800 à 2150
Largeur réalisable : 800 à 1000

Ud=1,3 ACIER 48 €

Hauteur réalisable : 1800 à 2250
Largeur réalisable : 860 à 1000

Ud=1,0 ACIER 68+ €

ROUGE 3004 EN OPTION ▼



TRAPÈZE

Hauteur réalisable : 2100 à 2150
Largeur réalisable : 840 à 1000

Ud=1,2 ACIER 48 €

Hauteur réalisable : 2100 à 2250
Largeur réalisable : 840 à 1000

Ud=0,86 ACIER 68+ €

GRIS 7016 EN OPTION ▼



VUE INTÉRIEURE
BICOLORATION EN OPTION ▼



Esthétique coordonnée de la porte d'entrée
et de la porte de garage.



Design **BeL'M**



par **BeL'M**



par **novoferm**
HABITAT

RADIAN

Hauteur réalisable : 1700 à 2150
Largeur réalisable : 800 à 1000

Ud=1,1 ACIER 48 €

Hauteur réalisable : 1700 à 2250
Largeur réalisable : 860 à 1000

Ud=0,75 ACIER 68+ €



Le marché on adore, mais le moment que l'on préfère, c'est quand on passe le seuil de notre porte d'entrée !



Des lignes art déco avec des performances d'aujourd'hui

GRIS 7004 EN OPTION ▼



PARALLÈLE

Hauteur réalisable : 1800 à 2150
Largeur réalisable : 760 à 900

Ud=1,7 ACIER 48 €

Hauteur réalisable : 1800 à 2250
Largeur réalisable : 760 à 1000

Ud=1,2 ACIER 68+ € €€

BLANC 9016 EN OPTION ▼



KALEA

Hauteur réalisable : 1830 à 2150
Largeur réalisable : 770 à 989

Ud=1,3 ACIER 48 €

Hauteur réalisable : 1830 à 2250
Largeur réalisable : 770 à 989

Ud=1,1 ACIER 68+ € €€

GRIS 7039 EN OPTION ▼



KAILUA

Hauteur réalisable : 1850 à 2150
Largeur réalisable : 760 à 1000

Ud=1,4 ACIER 48 €

Hauteur réalisable : 1850 à 2250
Largeur réalisable : 770 à 1000

Ud=1,0 ACIER 68+ € €€

GRIS 7016 EN OPTION ▼



NAPALI

Hauteur réalisable : 1800 à 2150
Largeur réalisable : 760 à 900

Ud=1,6 ACIER 48 €

Hauteur réalisable : 1800 à 2250
Largeur réalisable : 760 à 1000

Ud=1,2 ACIER 68+ € €€

VUE INTÉRIEURE
BICOLORATION EN OPTION ▼



Originalité et élégance
du vitrage



ARIZONA
 Couleur 6021 en option,
 avec poignée rosace et heurtoir
 Gris Déco Bel'M en option

VERT 6021 EN OPTION
 SUR MESURE COULEUR ▼



VUE INTÉRIEURE
 BICOLORATION EN OPTION ▼





Options sécurité renforcée CR2 disponibles en Acier 48 et Acier 68+ selon modèles, voir p.128 et 129.



ARIZONA

Hauteur réalisable : 1870 à 2150
 Largeur réalisable : 730 à 1000

Ud=1,0 ACIER 48  €

Hauteur réalisable : 1870 à 2250
 Largeur réalisable : 730 à 1000

Ud=0,69 ACIER 68+    €

BLEU 2700 EN OPTION ▼



PAÏA

Hauteur réalisable : 1870 à 2150
Largeur réalisable : 760 à 1000

Ud=1,3 ACIER 48 €

Hauteur réalisable : 1870 à 2250
Largeur réalisable : 770 à 1000

Ud=0,99 ACIER 68+   €€

BLEU 5003 EN OPTION ▼



PORTLAND

Hauteur réalisable : 1820 à 2150
Largeur réalisable : 760 à 1000

Ud=1,3 ACIER 48 €

Hauteur réalisable : 1820 à 2250
Largeur réalisable : 770 à 1000

Ud=0,99 ACIER 68+   €€

ROUGE 3013 EN OPTION ▼



DENVER

Hauteur réalisable : 1850 à 2150
Largeur réalisable : 760 à 1000

Ud=1,3 ACIER 48 €

Hauteur réalisable : 1850 à 2250
Largeur réalisable : 780 à 1000

Ud=1,0 ACIER 68+   €€€

VERT 6005 SATINÉ EN OPTION ▼



ORÉGON

Hauteur réalisable : 1820 à 2150
Largeur réalisable : 760 à 1000

Ud=1,3 ACIER 48 €

Hauteur réalisable : 1820 à 2250
Largeur réalisable : 770 à 1000

Ud=0,98 ACIER 68+   €€

BLANC 9016 EN OPTION ▼



MIAMI

Hauteur réalisable : 1850 à 2150
Largeur réalisable : 760 à 1000

Ud=1,4 ACIER 48 €

Hauteur réalisable : 1850 à 2250
Largeur réalisable : 770 à 1000

Ud=1,0 ACIER 68+   €€

CATALOGUE AUGMENTÉ :

Photographiez ou flashez
et découvrez
encore plus de contenu.





GALIANO

Vert 6013 en option
Vitrage sablé et rainuré

VERT 6013 EN OPTION ▼



GALIANO

Hauteur réalisable : 1850 à 2150
Largeur réalisable : 770 à 989

Ud=1,3 ACIER 48 €

Hauteur réalisable : 1850 à 2250
Largeur réalisable : 770 à 989

Ud=1,1 ACIER 68+ €

GRIS 2900 EN OPTION ▼



VUE INTÉRIEURE
BICOLORATION EN OPTION ▼



BROADWAY

Hauteur réalisable : 1900 à 2150
Largeur réalisable : 760 à 1000

Ud=1,4 ACIER 48 €

Hauteur réalisable : 1900 à 2250
Largeur réalisable : 780 à 1000

Ud=1,0 ACIER 68+ €

LESLIE + SEMI-FIXE BABY BLANC 9016
L 1300 : 900 + 400 ▼



LESLIE

Hauteur réalisable : 1880 à 2150
Largeur réalisable : 740 à 989

Ud=1,0 ACIER 48 €

Hauteur réalisable : 1880 à 2250
Largeur réalisable : 740 à 989

Ud=0,69 ACIER 68+ €

VICTORIA + SEMI-FIXE GREENWOOD
ROUGE 3004 - L 1300 : 900 + 400 ▼



VICTORIA

Hauteur réalisable : 1900 à 2150
Largeur réalisable : 740 à 1000

Ud=1,1 ACIER 48 €

Hauteur réalisable : 1900 à 2250
Largeur réalisable : 740 à 1000

Ud=0,76 ACIER 68+ €

ACIER

Le meilleur rapport performance / prix

Choix dans l'esthétique

- ▶ 38 modèles, du classique au contemporain
- ▶ Sur-mesure adapté à la rénovation
- ▶ Esthétique identique extérieur et intérieur
- ▶ Bicoloration possible

Garanties

Nos innovations et essais en laboratoire permettent d'améliorer encore nos garanties sur les portes Acier. Détails sur belm.fr pour les conditions de garantie.

ANTI-CORROSION

10 ANS

BRILLANCE ET COULEUR*

10 ANS

BLANC 9016

7 ANS

GRIS 7016 SATINÉ

5 ANS

15 AUTRES COULEURS



Portes labellisées quali steel coat depuis 2012

Label qualité international pour l'acier peint

* Sauf pour option couleurs illimitées : brillance et couleur 3 ans.

L'esthétique coordonnée

L'harmonisation entre votre porte d'entrée et votre porte de garage.

Novoform a décliné une gamme de portes de garage inspirées du design des portes d'entrée Bel'M pour une unité esthétique du plus bel effet.

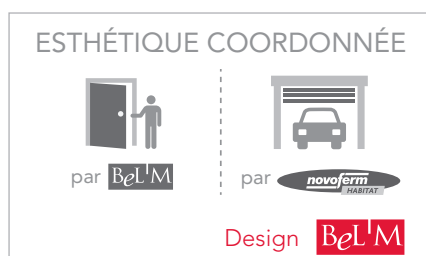

Sécurité

Toutes les portes Acier sont équipées d'une serrure 5 points

Acier 48 : 4 rouleaux et 1 pêne

Acier 68+ : 2 crochets, 2 rouleaux et 1 pêne
Barillet signé Bel'M avec 5 clés et carte de réapprovisionnement



Retrouvez toutes les options quincaillerie, vitrage et options de sécurité p.124 à 130.



2 conceptions, Acier 48 ou Acier 68+, avec un dormant Aluminium pour un entretien facilité

Un Ud porte pleine allant jusqu'à 0,69 pour une performance thermique exceptionnelle.



ACIER 48	ACIER 68+
 <p>01 OUVRANT DE 48 MM et dormant Aluminium Ud=1,0</p> <p>02</p> <p>03</p> <p>04 48</p>	 <p>01 OUVRANT DE 68 MM et dormant Aluminium Ud=0,69</p> <p>02</p> <p>03</p> <p>04 68+</p>
<p>MOULURES EN PVC</p>	<p>MOULURES EN ALUMINIUM</p>
	
<p>NUANCIER Monocoloration blanc en standard 17 coloris en option Couleurs illimitées en option</p>	<p>NUANCIER Monocoloration 17 couleurs en standard Bicoloration et couleurs illimitées en option</p>

01 **Dormant Aluminium**
à rupture de pont thermique.

04 **Ouvrant composé de 2 parements Acier postformés,**
traités anti-corrosion, séparés par un isolant thermique
(mousse polyuréthane).

02 **Joint périphérique sur ouvrant**
pour étanchéité à l'air.

Seuil Aluminium de 20 mm conforme aux normes
pour personnes à mobilité réduite.
Seuil à rupture de pont thermique pour l'Acier 68+.

03 **Joint sur dormant**
pour étanchéité à l'eau.

Fiches 2 broches réglables en 3 dimensions.

Toute modification dimensionnelle entraîne un changement esthétique. Les visuels présentés dans le catalogue sont en conception Acier 48. Les performances thermiques (Ud) sont données à titre indicatif et sont susceptibles de varier légèrement. Consulter belm.fr pour nos dernières mises à jour.



La porte de service

ISOLE VOTRE MAISON

Trait d'union entre vos pièces de vie, votre jardin et les pièces non chauffées, la porte de service isolante garantit l'amélioration de votre isolation thermique et vous fera réaliser de vraies économies d'énergie.

Avec les portes de services Bel'M en Acier, en Bois ou en Aluminium vos accès secondaires sont robustes et bien protégés.

ALU 60



Épaisseur de panneau 60 mm
Portes thermolaquées
Bicoloration en standard

Pour vos demandes de portes de service **ouvrant vers l'extérieur**, consultez les pages 34-35 de ce catalogue avec la porte Alu 70 Grand Trafic.

PS ALINE

Hauteur réalisable : 1700 à 2250
Largeur réalisable : 800 à 1000

Ud=1,2 €

PS ALBAN

Hauteur réalisable : 1700 à 2250
Largeur réalisable : 600 à 1000

Ud=1,0 €

Conception identique aux portes d'entrée Aluminium 60, couleur extérieure au choix dans le nuancier standard Alu + RAL illimité p.6.

BOIS 50



Épaisseur de panneau 51 mm

PS2 ISO

Hauteur réalisable : 1700 à 2150
Largeur réalisable : 700 à 1000

Ud=1,2 €

PS3 ISO

Hauteur réalisable : 1700 à 2150
Largeur réalisable : 700 à 1000

Ud=1,1 €

Conception et nuancier identiques aux portes d'entrée Bois Priorité Budget - Bois 50 p.93.

ACIER 48



PSA1

Hauteur réalisable : 1700 à 2150
Largeur réalisable : 700 à 1000

Ud=1,0 ACIER 48 €

GRIS 2400 EN OPTION ▼



PSA3-EVO*

Hauteur réalisable : 1700 à 2150
Largeur réalisable : 700 à 1000

Ud=1,1 ACIER 48 €

GRIS 7039 EN OPTION ▼



PSA5-EVO*

Hauteur réalisable : 1700 à 2150
Largeur réalisable : 700 à 1000

Ud=1,1 ACIER 48 €

GRIS 7016 EN OPTION ▼



PSA2-EVO*

Hauteur réalisable : 1700 à 2150
Largeur réalisable : 750 à 1000

Ud=1,1 ACIER 48 €

GRIS 7047 EN OPTION ▼



PSA4-EVO*

Hauteur réalisable : 1730 à 2150
Largeur réalisable : 700 à 1000

Ud=1,3 ACIER 48 €



Vitrage affleurant



PSA2-EVO
Grande largeur de passage,
L 1000
Laquée couleur gris 7016 en option

Toutes les portes de cette page sont équipées d'une serrure 5 points.

GARANTIE

5 ANS

SERRURE



+ En option, un choix illimité de couleurs
100 % personnalisable extérieur / intérieur

Luminaires

PORTES ET LUMINAIRES, L'ART DE COORDONNER LES COULEURS

230 modèles, 25 couleurs, 10 luminaires Roger Pradier, fabricant français, autant de possibilités pour varier les coordonnés.

Les modèles exclusifs Bel'M



BRICK BULLES

Applique ou sur pied



BRICK LIGNES

Applique ou sur pied



BRICK GÉOMETRIC

Applique ou sur pied

Les contemporains



BRICK

Applique ou sur pied



HUGY

Applique



SHERLOCK

Applique ou sur pied

Les classiques



LOUIS PHILIPPE 7

Applique



BELCOUR

Applique ou sur pied



LAMPIOK

Applique



PLACE DES VOSGES

1 ÉVOLUTION

Applique ou sur pied

* Existe avec ou sans détection

L'accueil BEL'M

CATALOGUE
AUGMENTÉ :

Photographiez
ou flashez
et découvrez
encore plus
de contenu.



Précurseur de l'esthétique coordonnée et du confort d'usage, **Bel'M développe des solutions d'accueil** à l'extérieur de la maison.

Bel'M propose donc une **nouvelle gamme de marquises éclairantes** ainsi que des marquises vitrées.

Marquises éclairantes au design exclusif



ZÉNITH

Marquise contemporaine éclairante

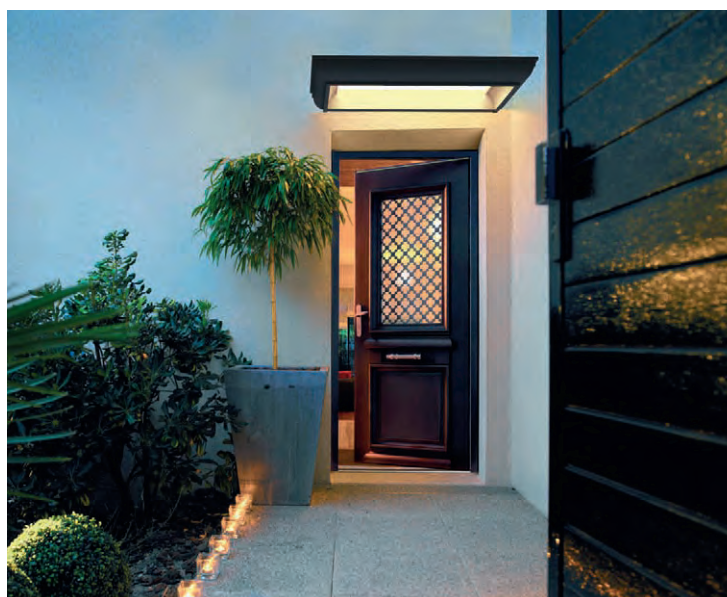

OPÉRA

Marquise classique éclairante

Marquises vitrées



CITÉ

Marquise vitrée contemporaine



MONCEAU

Marquise vitrée classique

Marquises ÉCLAIRANTES*

Bel'M a conçu une gamme de marquises et marquises éclairantes aux mêmes couleurs que votre porte d'entrée, faciles à poser, en accord avec l'ensemble des styles de portes d'entrée et dans 3 largeurs différentes.



ZÉNITH contemporaine

En 1300 mm laquée en gris 7016 satiné

- NUANCIER : 25 couleurs du nuancier standard Aluminium Bel'M (Voir p.6)
- ÉCLAIRAGE :
 - Protection électrique : IP 65**
 - Dalle lumineuse de 1440 lumens
 - Éclairage lumineux progressif avec une projection conforme à la norme PMR 
 - Branchement électrique réalisé grâce à un connecteur étanche : 220 V
- POSE : Possibilité de poser porte et marquise dans la même journée
- GARANTIES :
 - 3 ans sur les composants électriques
 - 10 ans sur la finition

Adaptée à toutes les régions de France (neige : zone 3 ; vent : zone 4), la marquise éclairante peut recevoir une charge supérieure à 150 kg/m².

* Également disponible en version non éclairante

** Les degrés de protection (IP) sont définis par la norme française NF EN 60 - 259.

ESTHÉTIQUE

Des profils Aluminium intégrant une dalle lumineuse pour les marquises éclairantes.



ZÉNITH contemporaine 900

Dimensions totales : 1172 x 667 mm



ZÉNITH contemporaine 1300

Dimensions totales : 1572 x 667 mm



ZÉNITH contemporaine 1800

Dimensions totales : 2072 x 667 mm



OPÉRA classique 900

Dimensions totales : 1257 x 710 mm



OPÉRA classique 1300

Dimensions totales : 1657 x 710 mm



OPÉRA classique 1800

Dimensions totales : 2157 x 710 mm

Marquises VITRÉES

Les marquises vitrées Bel'M sont en accord avec l'ensemble des styles de portes d'entrée, de différentes largeurs et coordonnées en couleur.



CITÉ contemporaine

Laquée en gris 7016

- NUANCIER : 16 couleurs du nuancier standard Alu/Acier Bel'M (Se référer ci-dessous)
- VITRAGE : vitrage clair trempé sécurit 4 mm
- PROFIL : Aluminium
- GARANTIES : garantie 2 ans sur la finition et le vitrage, 10 ans sur la structure

ESTHÉTIQUE

Des profils Aluminium avec vitrage

CITÉ GRIS 7004 SATINÉ



MONCEAU BLEU 5003 SATINÉ



CITÉ et MONCEAU existent en 3 versions :

Dimensions totales : 1500 x 750 mm
1900 x 750 mm
2400 x 750 mm

L'ART DE COORDONNER LES COULEURS



Les techniques de l'imprimerie ne permettent pas toujours de restituer très exactement la couleur réelle. La couleur de votre porte influence directement la température de sa surface et de ses accessoires (barre de tirage...). Les teintes foncées absorbent la chaleur ; en cas d'exposition directe au soleil, la porte peut atteindre des températures élevées pouvant provoquer des brûlures.

LA QUINCAILLERIE

POIGNÉES ROSACE



POIGNÉES SUR PLAQUE



POIGNÉES ET BARRES DE TIRAGE (ouverture à la clé)¹



¹ À associer obligatoirement avec une serrure manuelle, ouverture à la clé et un barillet signé Bel'M ou AXI'HOME éligible A2P*.

Si vous ne souhaitez pas d'ouverture à la clé, nous vous proposons en complément de la barre de tirage, cette poignée rosace inox courte qui fonctionne avec une serrure manuelle (modèles aluminium) et à relevage (modèles acier).
Faisabilité : nous consulter.

AUTRES ACCESSOIRES



CATALOGUE AUGMENTÉ :

Photographiez ou flashez pour zoomer sur ces poignées, barres et quincailleries en taille supérieure.



Tableau récapitulatif des options

	Description	Aluminium			Mixte	Bois					Acier		Code
		Alu 60	Alu 70	Alu 80	Mixte	Bois 50	Bois 60	Bois 60+	Bois 80	Bois 100	Acier 48	Acier 68+	
POIGNÉES	1 Poignée rosace contemporaine Gris Déco Bel'M			● (contemporaine)	● (contemporaine)	○ (contemporaine)	○ (contemporaine)	● (contemporaine)			○	○	QPR-025-GD
	2 Poignée rosace classique Gris Déco Bel'M			● (classique) ○ (contemporaine)	● (classique) ○	○ (classique)	● (classique)	○	● (classique)	● (Belcastel)			QPR-028-GD
	3 Poignée rosace couleur argent					●					●	●	QPR-022-AR
	4 Poignée rosace finition inox	●											QPR-022-IN
	5 Poignée rosace contemporaine finition inox	○											QPR-026-IN
	6 1/2 poignée rosace Design finition inox intérieur			● (domotique)						● (domotique) ● (Cyme)			QPR-023-IN
	7 Poignée rosace Design inox brossé Mozaïc			○									QPR-029-IN
	8 Poignée rosace Design inox brossé Stick	○		○									QPR-030-IN
	9 Poignée rosace Design inox brossé Ligne			○									QPR-027-IN
	10 Poignée rosace finition laquée Noire										○		QPR-022-NO
	11 Poignée rosace couleur laiton	○ (classique)		○	● selon modèle ○	○	○	○	● selon modèle ○		○	○	QPR-001-LA
	12 Poignée rosace finition inox courte (à associer avec barre de tirage)	○		○	○			○		○	● (Couguar)	● (Couguar)	QPR-021-IN
	13 Poignée sur plaque Gris Déco Bel'M			○	○	○	○	○	○	○	○	○	QPP-005-GD
	14 Poignée sur plaque rustique					● (classique)	●			●			QPP-001-RU
	15 Poignée sur plaque étroite finition inox		●										QPP-007-IN
	16 Poignée sur plaque finition inox	○		○							○	○	QPP-005-IN
	17 Poignée de sécurité sur plaque inox			○							○	○	QPP-016-IN
	18 Poignée sur plaque couleur laiton	○		○	○	○	○	○	○	○	○	○	QPP-002-LA
	19 Poignée de tirage ronde Gris Déco Bel'M			○									QPP-020-GD QPP-025-GD
	20 Poignée de tirage Gris Déco Bel'M			○	○	○	○	○	○	○	○	○	QPP-006-GD
	21 Poignée de tirage finition inox	○		○							○	○	QPP-006-IN
	22 Poignée de tirage couleur laiton	○		○	○	○	○	○	○	○	○	○	QPP-023-LA
	23 Barre de tirage rectangle Gris Déco Bel'M 930 mm			○	● MAL								QBT-009-LAQ
	24 Barre de tirage rectangle finition inox 1160 mm			○ (Oxygène)									QBT-007-IN
	25 Barre de tirage ronde finition inox 950 mm	○		○	○			○		○	○*	○*	QBT-003-IN
	26 Barre de tirage ronde finition inox 1800 mm	○		○	○ MAL			○		○	○* ● (Couguar)	○* ● (Couguar)	QBT-005-IN
ACCESSOIRES	27 Caches fiches	Blanc / Argent (poignée rosace inox) Laiton (poignée couleur laiton)		Blanc / Argent (poignée rosace inox) Laiton (poignée couleur laiton)	Argent Laiton (poignée couleur laiton)	Argent Rustique Laiton (poignée couleur laiton)	Argent Laiton (poignée couleur laiton)	Argent Laiton (poignée couleur laiton)	Rustique Laiton (poignée couleur laiton)	Argent	Blanc / Argent (poignée rosace argent) Noir (poignée rosace finition laquée noire)	Blanc Argent (poignée rosace argent)	
	28 Bouton de châssis ouvrant Gris Déco Bel'M					○	○		○				QPB-003-GD
	29 Heurtoir Gris Déco Bel'M			○	○	○	○		○		○	○	QHE-003-GD
	30 Bouton Gris Déco Bel'M			○	○	○	○		○				QBO-002-GD
	31 Bâton de maréchal Gris Déco Bel'M			◆	○	○	○		○				QDB-001-GD
	32 Entrée de boîte aux lettres Gris Déco Bel'M			○	○	○	○		○				QBL-004-GD
	33 Bouton de châssis ouvrant rustique					○	○		○				QPB-001-RU
	34 Heurtoir rustique					○	○		○				QHE-002-RU
	35 Bouton rustique				○	○	○		○				QBO-005-RU
	36 Bâton de maréchal rustique					○	○		○				QBD-003-RU
	37 Entrée de boîte aux lettres noire					○	○		○				QBL-004-NO
	38 Bouton de châssis ouvrant couleur laiton					○	○		○				QPB-002-LA
	39 Heurtoir couleur laiton	○		○	○	○	○		○		○	○	QHE-001-LA
	40 Bouton couleur laiton	○		○	○	○	○		○				QBO-001-LA
	41 Bâton de maréchal couleur laiton	○		○	○	○	○		○				QBD-002-LA
	42 Entrée de boîte aux lettres couleur laiton				○	○	○		○		○	○	QBL-001-LA
	43 Heurtoir finition inox	○		○									QHE-005-IN
	44 Bâton de maréchal finition inox	○		○									QBD-004-IN
	45 Entrée de boîte aux lettres finition inox	○		○							○	○	QBL-004-IN

● De série ■ De série pour des modèles disposant d'un vitrage avec petits bois laiton
○ En option ◆ De série sur les modèles Athéna, Astéria, Kayapo, Métis, Odyssee et Héliopolis

▲ De série sur le modèle Phosphore
MAL = Disponible sur la conception Mixte à lames (page 65)

* Uniquement associé à poignée rosace finition inox courte

Smart-Home

LA DOMOTIQUE BEL'M



Les portes Bel'M Aluminium 80 mm et Bois 100 mm* vous donnent accès dès l'entrée à la simplicité de la maison connectée**. Conservez l'esthétique de votre porte d'entrée grâce à l'intégration maximale de tous les éléments dans la conception.

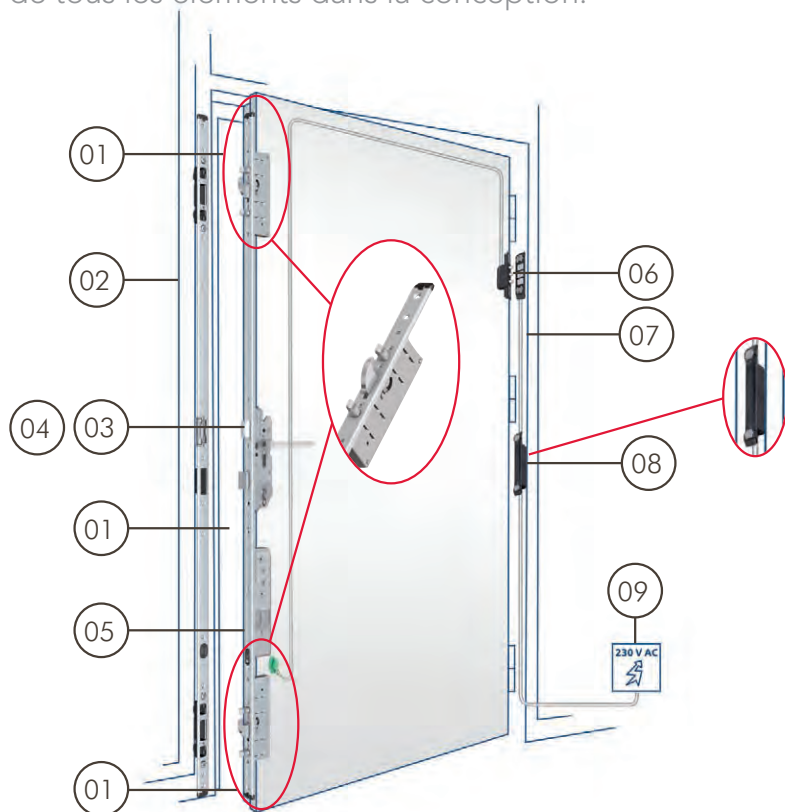

- 01 Points de fermeture motorisés intégrés à l'ouvrant :
 - haut & bas : blocs serrures avec 2 crochets et 4 goujons
 - centraux : 1 pêne dormant et 1 pêne 1/2 tour.
- 02 Gâche filante avec contact magnétique.
- 03 Sécurité avec fonction anti-panique : possibilité d'ouvrir la porte de l'intérieur en appuyant sur la béquille, même si elle est verrouillée de l'extérieur.
- 04 Ouverture à clé reste prioritaire en cas de coupure de courant.
- 05 Double moteur : déverrouillage rapide en moins d'1s.
- 06 Contacteur à plots : passage du courant et transmission des données sans câble. Dégon dage facilité.
- 07 Câble double-fonctions :
 - entrée contact sec pour piloter le déverrouillage de la porte (interphone, bouton-poussoir...)
 - sortie 12V pour alimenter un composant tiers (lecteur d'empreintes, micromodule domotique...)
- 08 Transformateur intégré au dormant.
- 09 Branchement 230 V.

OPTIONS



RÉCEPTEUR MULTIFONCTIONS :
situé à l'intérieur de la maison, il permet de vérifier l'état de verrouillage de la serrure. Il est indispensable pour l'accès à la domotique.



MICROMODULE DELTA DORE POUR TYDOM



MICROMODULE SOMFY POUR TAHOMA

Les micromodules permettent la connexion aux box domotiques tout en donnant l'état de verrouillage de la serrure sur les smartphones ou tablettes.

DÉTAILS



CONTACTEUR À PLOTS discret et sans fil permettant le dégon dage.



2 BLOCS SERRURE : 2 crochets et 4 goujons.

Serrure motorisée à découvrir en vidéo :



6 packs d'ouverture au choix ou à cumuler



MAINS LIBRES :

Contrôle d'accès grâce à une platine d'effleurage (capteur discret sur la porte) et une des 2 cartes fournies. Pour ouvrir, il suffit de l'effleurer du coude ou du revers de la main (carte en poche) ou d'appuyer sur le bouton situé sur la carte.



BADGES :

Détecteur livré avec 3 badges enregistrables. Possibilité d'ajouter jusqu'à 200 badges.



CLAVIER À CODES :

2 codes enregistrables.



SMARTPHONE*** :

Déverrouillage de la porte à distance (sans limite d'éloignement) avec son smartphone en se connectant à une box domotique (type Tydom de Delta Dore ou TaHoma de Somfy. Box non fournie par Bel'M).



EMPREINTES DIGITALES :

200 empreintes enregistrables, facilement modifiables pour une grande liberté d'utilisation.



COMMANDES :

2 radiocommandes + 1 radiocommande maître pour la programmation. Permet également de piloter d'autres ouvertures de la maison.

Toutes les portes sont livrées avec un barillet de sécurité 3 clés + carte de réapprovisionnement.

* Portes Bel'M  option serrure motorisée disponible sur les gammes Alu 80 (sauf Oxygène) et Bois 100. Compatible uniquement avec une barre ou poignée de tirage.

** Possibilité de piloter les autres ouvertures de la maison (portes de garage, portail, etc.)

*** Nécessite un micromodule de liaison (Delta Dore ou Somfy) entre la porte et la box ainsi que le récepteur multifonctions.

La sécurité BEL'M





Les portes Bel'M sont équipées de barillet et serrure multi-points de niveaux croissants selon les gammes.

BARILLETS

<p>BS Barillet standard</p> <p>OU</p> <p>► 3 clés</p> 	<p>BSB  Barillet signé Bel'M</p> <p>En standard sur les modèles présentés avec ce picto : </p> <p>► 5 clés Bel'M</p> <p>► Carte de réapprovisionnement</p> 	<p>Barillet de sécurité AXI'HOME éligible A2P*</p> <p>► 4 clés à reproduction protégée</p> <p>► Carte de propriété</p> <p>► Obturation côté extérieur qui protège l'entrée de clé avec une meilleure étanchéité</p> 
--	---	---

SERRURES



<p>SR4R Serrure 5 points à relevage</p> <p>4 rouleaux 1 pêne 1 pêne ½ tour</p>  <p>Pour les portes Bois 50, Acier 48, Alu 60, Alu 70 et portes de service</p>	<p>SM4R Serrure manuelle¹ (à associer avec une poignée ou barre de tirage et un barillet de sécurité)</p> <p>4 rouleaux, 1 pêne, 1 pêne ½ tour</p>  <p>Possible sur les portes Alu 60, Mixte et Bois</p>	<p>SR2C2R Serrure 5 points à relevage</p> <p>En standard sur les modèles présentés avec ce picto : </p> <p>2 crochets, 2 rouleaux, 1 pêne, 1 pêne ½ tour,</p>  <p>Possible sur les portes Alu 60 et Acier 48</p>	<p>SM2P2C Serrure manuelle¹ (à associer avec une poignée ou barre de tirage et un barillet de sécurité) pour vantail ≥ 2000 mm</p> <p>2 boîtiers crochets et pènes + 1 pêne dormant + 1 pêne ½ tour</p>  <p>Possible sur les portes Alu 60, Alu 80 et Bois 100</p>
---	---	---	---



Les options

Vous pouvez améliorer graduellement la sécurité standard de vos portes par les options suivantes.

OPTION 1 : Barillet de sécurité

Barillet de sécurité AXI'HOME éligible A2P*¹

- 4 clés à reproduction protégée
- Carte de propriété
- Obturation côté extérieur qui protège l'entrée de clé pour une meilleure étanchéité



OPTION 2 : Vitrage de sécurité

Vitrage de sécurité P2A ou P5A



4 mm
De 6 à 27 mm suivant les gammes
Film PVB 0,76 mm

4 mm
4 mm

4 mm
De 6 à 27 mm suivant les gammes
Film PVB 2 mm

4 mm
4 mm

OPTION 3 : Barillet et serrure multipoint A2P* renforcée

PACK SÉCURITÉ A2P*^{1,2}

Barillet de sécurité BKS - A2P* débrayable

- 4 clés à reproduction protégée
- Carte de propriété



SR2C2R A2P* Serrure 5 points

2 crochets,
2 rouleaux,
1 pêne,
1 pêne ½ tour,

(serrure et barillet indissociables pour le niveau A2P*)

¹ Non réalisable sur la gamme Alu 70.

² Non réalisable sur les modèles Chrystal, Oxygène, Origami, Pure, Azur, Escalé, Phosphore, Riva et gamme Alu 60.



OPTION 4 : Pack Sécurité Renforcée avec équipements CR2

Les premières minutes sont déterminantes pour décourager une tentative d'effraction par un cambrioleur. **Statistiquement, un cambrioleur abandonne au bout de 5 minutes.**

Bel'M augmente la sécurité des portes* identifiées  avec une conception renforcée partout où cela est nécessaire pour ralentir l'intrusion : disponible sur les portes Aluminium 80, Acier 48 et Acier 68+ pleines ou avec vitrage affleurant. Incompatible avec l'option serrure motorisée.



Détail des renforts sur une porte Aluminium

	Acier 48 et Acier 68+ 	Alu 80 
FICHES	3 dimensions	3 dimensions Dr Hahn
SYSTÈME ANTI-POUSSÉE	OUI	OUI
SERRURE DE SÉCURITÉ	2 crochets, 2 rouleaux, pêne dormant et pêne ½ tour	2 crochets, 4 goujons, pêne dormant et pêne ½ tour
RENFORT DE BARILLET	Poignée sécurité inox à plaque avec protection de barillet	Rosace de barillet inox avec fixation traversante
DORMANT PROTECTEUR AVEC RENFORT DE GÂCHE EN ALUMINIUM	-	Dormant protecteur avec renfort de gâche

OPTION 5 : Bloc-porte sécurité renforcée certifié CR2

Cette conception renforcée permet d'atteindre sur les portes **Alu 80 indiquées avec  une Classe de Résistance à l'effraction de Niveau 2 (CR2)**. Ces essais sont réalisés :

- en laboratoire avec des essais normalisés avec les outils usuels des cambrioleurs : tournevis, marteaux, cales de bois et clés à molette
- par l'IFT de Rosenheim en Allemagne, organisme certifié, selon la norme européenne EN1627
- sur nos bloc-portes en configuration un vantail, avec un dormant double rainure et une pose en tunnel.



* Disponible sur les portes Aluminium 80 à partir de octobre 2018, et sur les portes Acier 48 et 68 + début 2019. Incompatible avec l'option serrure motorisée et dans les compositions en doubles vantaux ou avec semi-fixe.

LES VITRAGES

À chaque modèle est attribué un vitrage standard. Certaines modifications sont possibles en option (nous consulter). Les photos ci-dessous sont des exemples de vues depuis l'extérieur de la porte.



ANTÉLIO ARGENT - Vue depuis l'extérieur, de jour.



ANTÉLIO ARGENT - Vue depuis l'extérieur, de nuit, avec éclairage en intérieur.

Vitrage réfléchissant quand la lumière extérieure est plus forte que la lumière intérieure (devient transparent dans le cas contraire).



TRANSPARENT



IMPRIMÉ 200



GIVRÉ



THELA

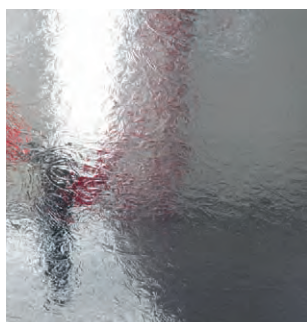

POLAR BLANC

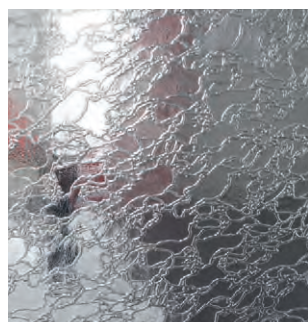

DELTA BLANC



MASTER CARRÉ



SABLÉ

Le décor est à 2 mètres du vitrage

Les vitrages sécurité

Le choix d'un vitrage sécurité permet une réelle protection supplémentaire, notamment en cas d'effraction, tant pour les biens que pour les personnes.

VITRAGE CLASSE P2A
en standard pour la majorité des modèles selon NF EN 356

Protection simple des personnes. Un échantillon de ce vitrage (110 x 90 cm) placé horizontalement subit les chocs de 3 billes de 4,1 kg tombant d'une hauteur de 3 m. Au 3^e impact, le vitrage ne doit pas être traversé. Certains modèles sont équipés de base d'un vitrage classe P2A.

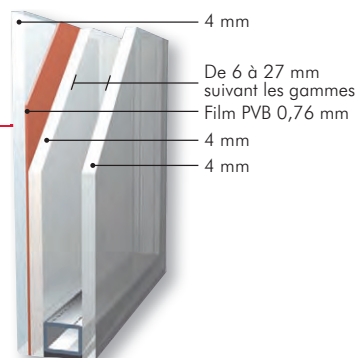

VITRAGE CLASSE P5A

Protection renforcée des personnes et retardataire d'effraction.

Un échantillon de ce vitrage (110x90 cm) placé horizontalement subit les chocs de 9 billes de 4,1 kg tombant d'une hauteur de 9 m. Au 9^e impact, le vitrage ne doit pas être traversé sauf sur vitrage sérigraphié ou avec décor.



Option vitrage altitude disponible et nécessaire dès 900 m d'altitude.

Plus d'informations sur la performance thermique des vitrages sur belm.fr

MA PORTE EN SUR-MESURE

Pour apporter de la lumière ou adapter un modèle à votre maçonnerie, choisissez une composition avec imposte et/ou semi-fixe et/ou fixe en dormant.

ALUMINIUM ET MIXTE

IMPOSTES



ATHÉNA
+ IMPOSTE RÉPÉTANTE



ASTÉRIA
+ IMPOSTE RÉPÉTANTE



NOÉ
+ IMPOSTE RÉPÉTANTE



NOÉ
+ IMPOSTE ARÈS
EN FAUX OUVRANT



TOTEM
+ IMPOSTE
FIXE EN DORMANT

FIXES ET SEMI-FIXES

ÉRIÉ + FIXE ET SEMI-FIXE HARDY
H 2150 L 1700



LARGEUR DE PASSAGE VANTAIL
+ SEMI-FIXE OUVERT : 1250 MM

ÉRIÉ
AVEC FIXES EN DORMANT



LARGEUR DE PASSAGE
VANTAIL OUVERT : 850 MM

Bel'M vous propose d'adapter un fixe ou un semi-fixe sur la plupart des modèles. La largeur minimum du fixe en dormant est de 200 mm. Avec un fixe en dormant, l'alignement des vitrages de la porte et du fixe est impossible.

IMPOSTES CINTRÉES



ODYSSÉE MIXTE 2 VANTAUX
AVEC IMPOSTE CINTRÉE

Les impostes fixes en dormant de nos modèles Mixte peuvent être cintrées.

En cas de plein cintre ou de cintre surbaissé, le jambage minimum est de 60 mm.

ACIER

► OUVRANT SUR MESURE

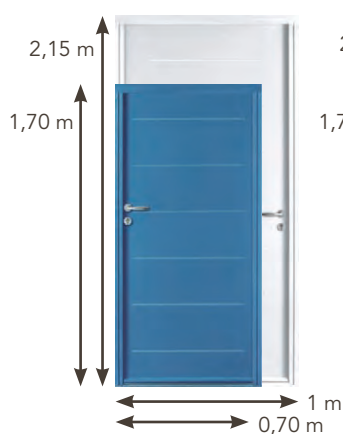

ACIER 48

Portes Acier avec dormant
ALU



ACIER 68+

Portes Acier avec dormant
ALU

► Possibilité d'ajouter une imposte, fixe en dormant ou semi-fixe selon modèle.



ÉQUATION HAUTEUR
MAXIMUM AVEC IMPOSTE
H 2350 L 900

Au-delà de 2250 mm, possibilité de mettre une imposte de 200 à 450 mm pour une hauteur maximum porte + imposte de 2350 mm.

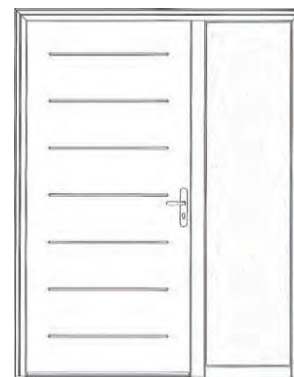

ÉQUATION LARGEUR MAXIMUM
AVEC FIXE H 2150 L 1600
FERRAGE UNIQUEMENT SUR DORMANT

Au-delà de 1000 mm, possibilité de mettre un fixe en dormant de 400 à 600 mm de large.

BOIS

La gamme bois est la solution qui offre les plus grandes possibilités de sur-mesure et de personnalisation, découvrez les aux pages 74 à 77.













Toute modification dimensionnelle entraîne un changement esthétique et de tarification.

Le guide conseil et pratique

LES GARANTIES ET LABELS

Les garanties

Nos innovations constantes permettent d'améliorer régulièrement les durées de nos garanties. Les durées de garanties s'entendent en date de livraison départ usine. - Version Septembre 2018.

	Gammes	Aluminium	Mixte	Bois prépeint	Bois laqué ou lasuré	Acier				
 FINITION DORMANT	Anti-corrosion	10 ans	10 ans	-	-	10 ans				
	Brillance / Couleur*	10 ans	10 ans (face extérieure)	-	3 ans**	5 ans				
 FINITION OUVRANT	Anti-corrosion	  10 ans	  10 ans	-	-	Laqué Blanc 9016  10 ans	Laqué 7016 satiné  10 ans	Laqué Nuancier standard  10 ans	Laqué RAL couleurs illimitées  10 ans	Blanc (ouvrant de 48 mm)  10 ans
	Brillance / Couleur*	10 ans	10 ans (face extérieure)	-	3 ans**	10 ans	7 ans	5 ans	3 ans	5 ans
 FINITION ACCESSOIRES ET QUINCAILLERIES						2 ans				
 GARANTIE DE FONCTIONNEMENT MÉCANIQUE / ÉTANCHÉITÉ	Dormant					10 ans				
	Ouvrant					10 ans				
	Quincaillerie					10 ans				
	Serrure					5 ans				
	Vitrage					10 ans				

** Sauf : Chêne 2 ans.

LES LABELS QUALITÉ



LE LABEL QUALICOAT : Il concerne les produits en aluminium thermolaqués. Les laques utilisées font l'objet d'un agrément préalable de Qualicoat® qui vérifie leurs bonnes caractéristiques de tenue dans le temps. Ce label atteste de la qualité du process de thermolaquage (épaisseur conforme de la couche de laque, adhérence, résistance à la corrosion et aux UV, ...). Label obtenu dès 1995.



LE LABEL QUALIMARINE : Complémentaire au label Qualicoat®, assurant la pérennité des portes aluminium extérieures dans l'architecture, QualiMarine® certifiée, avant laquage, le traitement de surface des profilés destinés à une exposition plus sévère (bord de mer, zones industrielles, ...). Label obtenu dès 2004.



LE LABEL QUALISTEELCOAT : Label de Qualité international pour l'acier peint (équivalent de Qualicoat® pour l'aluminium), visant à garantir l'anticorrosion et la bonne tenue du laquage sur l'acier. Label obtenu dès 2012.

CATALOGUE AUGMENTÉ :

Photographiez ou flashez ici pour voir les dernières garanties détaillées.



* Brillance : réflexion de la lumière sur le support qui donne son aspect brillant, satiné ou mat. Prise en compte de la garantie si écart supérieur à 15 ub (unité de brillance). Couleur : vieillissement homogène avec indicateur Delta E représentant l'écart colorimétrique dû au vieillissement de la teinte, entre son installation et la date de mesure. Prise en compte de la garantie si Delta E dépasse 7. (Avec application d'un produit d'entretien si nécessaire). Cette garantie ne peut jouer que si toutes les recommandations de pose et d'entretien sont respectées strictement. La garantie se limite au remplacement, **dans leur état de livraison**, ou à la réparation des éléments défectueux constitutifs à un vice de fabrication reconnu constaté par nos services.



EXCLUSIONS DE GARANTIE

La garantie démarre à la livraison chez notre revendeur et couvre les produits BEL'M vendus et installés en France métropolitaine.

La garantie ne couvre pas :

- ▶ Les défauts et les dommages causés par une mauvaise installation ou tout autre défaut non relié à la fabrication et aux matériaux décrits.
- ▶ L'absence de la protection d'origine ou sa dégradation durant le chantier.
- ▶ L'absence de respect des prescriptions de pose, **et des règles de l'art recommandées par les DTU 36.5 Mise en œuvre fenêtres et portes extérieures et DTU Peintures 59.1**. Les DTU sont consultables sur le site du centre scientifique et technique du bâtiment : www.cstb.fr.
- ▶ L'exposition et/ou l'usage de la porte dans un autre contexte que la maison individuelle, pour lequel notre produit a été conçu. Voir les conditions de garantie pour les informations relatives aux zones d'exposition, et aux critères d'évaluation.
- ▶ Les désordres survenant suite à des conditions climatiques exceptionnelles.
- ▶ Toute modification ou intervention technique ne garantissant plus son niveau d'étanchéité, ou son isolation... (exemple : rabotage, ponçage...).

- ▶ L'absence d'entretien, ou un entretien différent de celui que nous préconisons pour la porte et pour la serrure.
- ▶ Les défauts visibles non déclarés lors de la livraison du produit.
- ▶ Les anomalies admises par les tolérances de fabrication et de pose, fixées par les normes françaises et européennes.
- ▶ Exception spécifique :
 - pour les portes bois : les légères différences de teintes, les petits nœuds sains (jusqu'à un diamètre de 2 cm selon l'essence) et les microfissures qui, sans fragiliser la porte, contribuent à la chaleur du bois.
 - pour les portes aluminium : pour les portes de couleurs foncées et selon l'exposition, le parement extérieur peut chauffer de manière très importante et occasionner des brûlures lors de contact avec la peau.
 - pour les portes acier : la garantie anticorrosion s'applique pour les ouvrants situés à plus de 3 kms d'une côte ou d'une atmosphère agressive (pour les ouvrants situés à moins de 3 kms, nous consulter).
- ▶ En cas d'intervention de nos services sur site, alors que les conditions de pose ou d'entretien ne sont pas respectées, il sera procédé à une facturation **aux frais réels**.



TRANSPORT, MANUTENTION ET STOCKAGE SUR CHANTIER

- ▶ Transportez toujours la porte verticalement.
- ▶ Stockez-la verticalement, contre une paroi plane, en évitant tout risque de déformation et à l'intérieur d'un local aéré.
- ▶ Ne stockez jamais la porte à l'extérieur, sous la pluie ou au soleil, ou dans un local humide.
- ▶ Lorsque vous transportez la porte, veillez à ne pas la faire traîner sur le sol.
- ● **POUR LES PORTES EN BOIS ET EN ACIER**, conservez la protection de l'ouvrant tant que les enduits (extérieur) et les plâtres (intérieur) ne sont pas finis. Elle protège efficacement la porte et les vitres contre les tâches et les rayures dues aux projections.
 - ⚠ La protection ne devra pas rester plus de 5 mois sur l'ouvrant.
 - ⚠ En cas de séchage des plâtres, l'aération des locaux doit être très efficace (l'humidité ambiante intérieure ne doit pas être excessive pendant plus d'une semaine).
 - ⚠ En cas d'application d'un enduit extérieur :
 - n'appliquez surtout pas de ruban de protection orange fortement adhésif sur les portes d'entrée,
 - retirez la bande cache dès que l'enduit est sec.
- ● **POUR UNE PORTE ALUMINIUM OU MIXTE**, conservez les films adhésifs de protection durant la durée du chantier (au maximum pendant 5 mois) pour protéger la porte contre les rayures.
- ▶ Protégez le seuil aluminium pendant toute la durée du chantier.



PRODUIT MANUFACTURÉ

Les vitrages décoratifs utilisés pour la fabrication de nos portes d'entrée comportent une partie de façonnage manuel et, de ce fait, ne peuvent être exempts d'irrégularités d'aspect. Les règles concernant l'aspect des vitrages isolants sont définies par la FFPV (Fédération Française des Professionnels du Verre).

LES CERTIFICATIONS

L'ÉCOCERTIFICATION

Bel'M préserve la forêt en privilégiant l'achat de bois issus de forêts gérées durablement. Cela se traduit par une politique de sélection de nos sources d'approvisionnement.

- ▶ Les bois tropicaux : ils proviennent de forêts légalement gérées.
- ▶ Le Chêne : nos approvisionnements sont essentiellement issus de forêts françaises écocertifiées PEFC*

* EFC : Program for the Endorsement of Forest Certification schemes (Programme Européen de Forêts Certifiées).



LA CERTIFICATION NF PORTES EXTÉRIURES

Démarche volontaire, la certification atteste de la fiabilité des produits avec contrôle par un organisme certificateur.

LES OBLIGATIONS ET CONFORMITÉS RÉGLEMENTAIRES



CONFORMITÉ EUROPÉENNE

Le marquage CE assure la conformité des produits au RPC selon la norme NF EN 14351-1 : A1.



L'ACCESSIBILITÉ AUX PERSONNES À MOBILITÉ RÉDUITE

Toutes nos portes sont conformes aux exigences réglementaires concernant l'accès des personnes à mobilité réduite (à l'exception des portes alu grand vitrage).

LE LABEL RSE** DE RÉFÉRENCE

LE LABEL "LUCIE"

Il permet d'identifier les entreprises qui s'engagent en faveur du développement durable dans les domaines social, économique et écologique.

** RSE : Responsabilité Sociétale des Entreprises.



*Vivez votre projet
en 3D sur belm.fr*



Valeur : 6 €



Agissez pour
le recyclage des
papiers avec
BEL'M
et Ecofolio.